

Acer Projektor

P5271/P5271i/P5271n/P5390W/
P5290-Reihe
Benutzerhandbuch

Copyright © 2009. Acer Incorporated.
Alle Rechte vorbehalten.

Acer Projektor P5271/P5271i/P5271n/P5390W/P5290 -Reihe Benutzerhandbuch
Erste Ausgabe: 06/2009

Gelegentliche Änderungen der Informationen in dieser Veröffentlichung behalten wir uns ohne Ankündigung vor. Diese Änderungen werden jeweils in die folgenden Ausgaben dieses Handbuchs, zusätzlicher Dokumente oder Veröffentlichungen übernommen. Diese Firma übernimmt keine Garantie, weder ausdrücklich noch implizit, bezüglich des Inhalts dieses Handbuchs und – ohne darauf beschränkt zu sein – der unausgesprochenen Garantien von Marktgängigkeit und Eignung für einen bestimmten Zweck.

Notieren Sie nachfolgend die Modellnummer, Seriennummer sowie Kaufdatum und -ort. Die Serien- und Modellnummer befinden sich auf dem Etikett an Ihrem Computer. Wenn Sie sich bezüglich Ihres Geräts an Acer Incorporated wenden, müssen Sie die Seriennummer, die Modellnummer und die Kaufdaten immer mit angeben.

Kein Teil dieser Veröffentlichung darf ohne vorherige schriftliche Zustimmung von Acer Incorporated reproduziert, in einem Datenabrufsystem gespeichert oder in anderer Form oder durch andere Verfahren (elektronisch, mechanisch, durch Fotokopieren, Aufnahme oder andere Verfahren) verbreitet werden.

Acer Projektor P5271/P5271i/P5271n/P5390W/P5290-Reihe

Modellnummer: _____

Seriennummer: _____

Kaufdatum: _____

Gekauft bei: _____

Acer und das Acer-Logo sind eingetragene Handelsmarken der Acer Incorporated. Die anderen hier erwähnten Produktnamen und Marken dienen nur dem Identifizierungszweck und sind Eigentum der jeweiligen Inhaber.

"HDMI™, das HDMI-Logo und High-Definition Multimedia Interface sind Handelsmarken oder eingetragene Handelsmarken der HDMI Licensing LLC."

Informationen für Ihre Sicherheit und Komfort

Lesen Sie sorgfältig diese Anweisungen. Heben Sie das Dokument für einen späteren Gebrauch auf. Befolgen Sie alle auf dem Produkt befindlichen Warnungen und Anweisungen.

Vor dem Reinigen das Gerät ausschalten

Trennen Sie vor dem Reinigen das Gerät vom Netz. Verwenden Sie keine flüssigen Reinigungsmittel oder Spritzreinigungsmittel. Reinigen Sie das Gerät nur mit einem angefeuchteten Tuch.

Auf den Stecker als Abschaltvorrichtung achten

Befolgen Sie die nachstehenden Richtlinien, wenn Sie die Stromleitung mit dem externen Netzteil verbinden oder davon trennen:

- Installieren Sie das Speisegerät, bevor Sie die Stromleitung mit einer Netzsteckdose verbinden.
- Ziehen Sie die Stromleitung heraus, bevor Sie das Netzteil von dem Projektor trennen.
- Falls das System mehrere Stromquellen hat, dann trennen Sie alle Stromleitungen von den Stromquellen, um die Stromversorgung des Systems abzuschalten.

Auf die Zugänglichkeit achten

Stellen Sie sicher, dass die Netzsteckdose, in die Sie die Stromleitung einstecken, leicht zugänglich ist und sich in der Nähe des Gerätebedieners befindet. Wenn Sie die Stromversorgung des Gerätes abschalten müssen, ziehen Sie bitte unbedingt die Stromleitung aus der Netzsteckdose heraus.



Warnungen!

- Verwenden Sie das Gerät nicht in der Nähe von Wasser.
- Stellen Sie das Gerät nicht auf einen instabilen Wagen, Ständer oder Tisch. Wenn das Gerät herunterfällt, kann es schwer beschädigt werden.
- Die Schlitze und Öffnungen dienen zur Belüftung, um einen zuverlässigen Betrieb des Gerätes zu gewährleisten und das Gerät vor einer Überhitzung zu schützen. Diese Öffnungen dürfen nicht blockiert oder zudeckt werden. Stellen Sie das Produkt nicht auf ein Bett, Sofa, Teppich oder andere ähnliche Oberflächen, da die Entlüftungsöffnungen dabei blockiert werden können.

Stellen Sie das Gerät nicht in die Nähe oder auf einen Heizkörper bzw. eine Heizung. Bauen Sie das Gerät nirgends ein, es sei denn, dass eine richtige Belüftung sichergestellt ist.

- Lassen Sie keine Gegenstände durch die Schlitze am Gehäuse in das Geräteinnere eindringen. Sie können dadurch mit gefährlicher Hochspannung in Berührung kommen oder einen Kurzschluss zwischen den Teilen verursachen. Ein Brand oder Stromschlag kann die Folge sein. Schütten Sie keine Flüssigkeiten auf das Gerät.

- Stellen Sie das Gerät nicht auf eine vibrierende Oberfläche, um Schäden an internen Komponenten und ein Leck der Batterien zu vermeiden.
- Verwenden Sie das Gerät nicht in einer Sport-, Übungs- oder vibrierenden Umgebung, da ein unerwarteter Kurzschluss oder Schaden an Ankern oder Lampen die Folge sein kann.

Auf die Stromversorgung achten

- Die Stromversorgung des Gerätes muss mit der Angabe auf dem Typenschild übereinstimmen. Sind Sie sich hinsichtlich der Spezifikationen Ihres Stromnetzes unsicher, dann nehmen Sie bitte mit Ihrem Händler oder Stromanbieter Kontakt auf.
- Lassen Sie keinerlei Gegenstände auf dem Stromkabel liegen. Achten Sie darauf, dass die Kabel nicht über eine begangene Raumfläche liegen.
- Wenn ein Verlängerungskabel verwendet wird, achten Sie bitte darauf, dass der gesamte Ampere-Nennwert der Geräte, die das Verlängerungskabel verwenden, nicht den Nennwert des Verlängerungskabels überschreitet. Achten Sie auch darauf, dass der gesamte Nennwert aller Geräte, die mit der selben Netzsteckdose verbunden werden, den Nennwert der Sicherung nicht überschreitet.
- Schließen Sie nicht zu viele Geräte an, um eine Überlastung der Stromleitung, Steckdosenleiste oder Steckdose zu vermeiden. Die gesamte Systemlastung darf 80% des Nennwerts der betroffenen Sicherung nicht überschreiten. Wenn Steckdosenleisten verwendet werden, darf die Belastung 80% des Eingangsnennwerts der Steckdosenleisten nicht überschreiten.
- Das Netzteil des Gerätes ist mit einem dreiartrigen, geerdeten Stecker ausgestattet. Der Stecker passt nur in eine geerdete Steckdose. Stellen Sie sicher, dass die Steckdose richtig geerdet ist, bevor Sie den Netzstecker einstecken. Stecken Sie den Stecker nicht in eine nichtgeerdete Steckdose ein. Nehmen Sie Kontakt mit Ihrem Elektriker für Details auf.



.....

Warnungen! Bei dem Erdungspol handelt es sich um eine Sicherheitsmaßnahme. Das Verwenden einer nicht richtig geerdeten Steckdose kann einen elektrischen Schlag und/oder Verletzungen verursachen.



.....

Hinweis: Der Erdungspol bietet auch einen guten Schutz vor unerwartetem Rauschen, das aus den benachbarten elektrischen Geräten stammt und die Leistung dieses Gerätes stören kann.

- Verwenden Sie das Gerät nur mit dem mitgelieferten Stromleitungsset. Falls Sie das Set austauschen müssen, stellen Sie bitte sicher, dass das neue Stromleitungsset die folgenden Anforderungen erfüllt: trennbarer Typ, ULgelistet/ CSA-zertifiziert, Typ SPT-2, Nennwert mindestens 7A 125V, VDEgeprüft oder äquivalent, maximal 4,6 Meter (15 Fuß) lang.

Instandsetzen des Produkts

Versuchen Sie niemals das Produkt in eigener Regie zu reparieren. Durch Öffnen des Gehäuses setzen Sie sich Hochspannung und anderen Gefahren aus. Überlassen Sie die Reparatur qualifiziertem Kundendienstpersonal.

Sollte einer der folgend aufgelisteten Punkte auftreten, dann ziehen Sie bitte den Netzstecker des Gerätes heraus und nehmen Kontakt mit qualifiziertem Kundendienstpersonal auf:

- Das Netzkabel oder der Stecker ist beschädigt, hat einen Schnitt oder ist ausgefranst.
- Flüssigkeiten sind in das Produkt eingedrungen.
- Das Produkt wurde Regen oder Wasser ausgesetzt.
- Das Produkt ist heruntergefallen oder das Gerät ist beschädigt.
- Das Produkt weist eine deutliche Leistungsänderung auf, welches die Notwendigkeit einer Reparatur andeutet.
- Das Gerät arbeitet nicht richtig, obwohl die Bedienungsanweisungen befolgt werden.



Hinweis: Nehmen Sie nur die Steuerungen vor, die in den Bedienungsanweisungen beschrieben sind. Eine unsachgemäße Bedienung anderer Steuerungen kann u. U. zu Schäden führen und eine langwierige Einstellarbeit eines qualifizierten Fachmanns nötig machen.



Warnungen! Aus Sicherheitsgründen dürfen keine unverträglichen Teile verwendet werden, wenn Komponenten hinzugefügt oder ausgewechselt werden. Wenden Sie sich für Kaufoptionen an Ihren Händler.

Das Gerät und seine Erweiterungen erhalten möglicherweise kleine Teile. Halten Sie sie von kleinen Kindern fern.

Weitere Sicherheitshinweise

- Blicken Sie niemals direkt in das Objektiv des Projektors, wenn die Lampe eingeschaltet ist. Das helle Licht kann Ihren Augen schaden.
- Schalten Sie zuerst den Projektor und dann die Signalquellen ein.
- Verwenden Sie das Gerät nicht in folgenden Umgebungen:
 - Eine schlecht belüftete oder eingeengte Stelle. Ein Abstand von mindestens 50cm von Wänden und ein freier Luftfluss um den Projektor ist notwendig.
 - Eine Stelle, wo die Temperatur übermäßig hoch wird, wie z.B. innerhalb eines Fahrzeugs, dessen Fenster geschlossen sind.
 - Eine Stelle, wo es eine hohe Feuchtigkeit, übermäßig Staub oder Zigarettenrauch gibt. Dies kann die optischen Komponenten verschmutzen, die Standzeit des Gerätes verkürzen und das Bild verdunkeln.
 - Eine Stelle in der Nähe von Feueralarmen.
 - Eine Stelle, deren Umgebungstemperatur über 40 °C / 104 °F beträgt.
 - Eine Stelle, deren Höhe über 10,000 Fuß beträgt.
- Trennen Sie unverzüglich den Projektor vom Netz, wenn irgendetwas mit ihm nicht stimmt. Betreiben Sie das Gerät nicht, wenn der Projektor Rauch, komische Geräusche oder Geruch abgibt. Ein Brand oder elektrischer Schlag kann die Folge sein. Trennen Sie in diesem Fall unverzüglich den Projektor vom Netz und nehmen Kontakt mit Ihrem Händler auf.

- Verwenden Sie das Gerät nicht weiter, wenn es zerbrochen ist oder heruntergefallen ist. Nehmen Sie in diesem Fall Kontakt mit Ihrem Händler für eine Untersuchung auf.
- Richten Sie das Projektorobjektiv nicht auf die Sonne. Ein Brand kann die Folge sein.
- Lassen Sie den Projektor nach dem Ausschalten den Abkühlungsvorgang beenden, bevor Sie die Stromverbindung trennen.
- Schalten Sie nicht plötzlich die Netzstromversorgung des Projektors ab. Trennen Sie den Projektor nicht während des Betriebs vom Netz. Ein Lampenbruchschaden, Brand, elektrischer Schlag oder sonstige Probleme können die Folge sein. Am besten warten Sie auf das Stoppen des Gebläses, bevor Sie die Netzstromversorgung abschalten.
- Berühren Sie das Luftaustrittsgitter und die Bodenplatte nicht, um Verbrennungen zu vermeiden.
- Reinigen Sie gegebenenfalls häufig den Luftfilter. Die Temperatur im Geräterinneren kann steigen und Schäden verursachen, wenn der Filter oder die Belüftungsöffnungen mit Dreck oder Staub verstopft sind.
- Blicken Sie nicht während des Betriebs des Projektors in das Luftaustrittsgitter. Dies kann Ihren Augen schaden.
- Lassen Sie immer den Objektivverschluss geöffnet bzw. nehmen die Objektivabdeckung immer ab, wenn der Projektor eingeschaltet ist.
- Blockieren Sie das Projektorobjektiv nicht mit einem Gegenstand, wenn der Projektor in Betrieb ist. Der Gegenstand kann dadurch erwärmt und verformt werden oder sogar einen Brand verursachen. Zum vorübergehenden Ausschalten der Lampe drücken Sie die HIDE-Taste der Fernbedienung.
- Während des Betriebs wird die Lampe sehr heiß. Lassen Sie den Projektor mindestens 45 Minuten lang abkühlen, bevor Sie das Lampenmodul anfassen, um es auszuwechseln.
- Benutzen Sie die Lampe nicht weiter, nachdem die Nennstandzeit der Lampe erreicht wurde. Die Lampe kann in seltenen Fällen brechen.
- Wechseln Sie erst dann das Lampenmodul oder andere elektronische Komponenten aus, wenn der Projektor vom Netz getrennt ist.
- Das Gerät erkennt automatisch die Lebensdauer der Lampe. Wechseln Sie bitte umgehend die Lampe aus, wenn eine entsprechende Warnmeldung erscheint.
- Lassen Sie das Gerät vor dem Auswechseln der Lampe einige Zeit abkühlen und befolgen alle Anweisungen zum Wechseln der Lampe, um Verletzungen zu vermeiden.
- Führen Sie nach dem Auswechseln des Lampenmoduls die Funktion „Reset Lampe“ im OSD-Menü „Verwaltung“ aus.
- Versuchen Sie niemals den Projektor auseinanderzubauen. Es gibt gefährliche Hochspannung innerhalb des Gerätes. Das einzige vom Anwender instanzzusetzende Teil ist die Lampe, die eine eigene abnehmbare Abdeckung hat. Überlassen Sie die Reparatur nur qualifiziertem Kundendienstpersonal.
- Lassen Sie den Projektor nicht vertikal stehen. Der Projektor kann herunterfallen und Verletzungen oder Schäden verursachen.
- Dieser Projektor kann umgedrehte Bilder für eine Deckenmontageinstallation anzeigen. Verwenden Sie nur das Deckenmontageset von Acer, um den Projektor zu installieren.

Betriebsumgebung für die Verwendung der drahtlosen Funktion (optional)



Warnungen! Schalten Sie aus Sicherheitsgründen alle drahtlosen oder Rundfunkgeräte aus, wenn Sie das Gerät unter folgenden Bedingungen verwenden. Zu diesen Geräten zählen ein drahtloses lokales Netzwerk (WLAN), Bluetooth-Gerät, 3G-Gerät usw.

Denken Sie daran, alle speziellen Regelungen, die in bestimmten Gegenden in Kraft sind, zu befolgen und das Gerät immer auszuschalten, wenn sein Gebrauch verboten ist oder es Störungen oder Gefahren verursachen kann. Verwenden Sie das Gerät nur an seinen normalen Betriebspositionen. Das Gerät erfüllt die Anforderungen der Strahlenbelastungsrichtlinien, wenn es auf übliche Weise verwendet wird und seine Antenne einen Abstand von mindestens 1,5 cm (5/8 Zoll) von Ihrem Körper hat. Die Oberfläche der Aufstellposition sollte kein Metall enthalten. Halten Sie sich entsprechend dem oben genannten Abstand von dem Gerät fern.

Um Datendateien oder Nachrichten erfolgreich zu senden, benötigt das Gerät eine qualitativ gute Verbindung mit dem Netzwerk. In manchen Fällen wird die Sendung der Datendateien oder Nachrichten verzögert, bis eine gute Verbindung verfügbar ist.

Stellen Sie sicher, dass die obigen Anweisungen hinsichtlich des Abstands eingehalten werden, bis die Sendung abgeschlossen wird.

Teil des Gerätes ist magnetisch. Metallhaltige Materialien können von dem Gerät angezogen werden. Hörgeräte tragende Personen sollten das Gerät nicht an das Ohr halten. Stellen Sie weder Kreditkarten noch sonstige magnetische Speichermedien in die Nähe des Gerätes. Die drinnen gespeicherten Informationen können dadurch gelöscht werden.

Medizintechnische Geräte

Der Betrieb eines Rundfunkgeräts inklusive drahtloser Telefone kann mit den Funktionen mangelhaft geschützter medizintechnischer Geräte interferieren. Befragen Sie einen Arzt oder den Hersteller des medizintechnischen Gerätes, um zu wissen, ob das Gerät ausreichend von Hochfrequenzen abgeschirmt ist. Schalten Sie das Gerät in Gesundheitseinrichtungen aus, wenn es dort entsprechende Regelungen gibt. Krankenhäuser oder Gesundheitseinrichtungen verwenden möglicherweise Geräte, die empfindlich auf externe Hochfrequenzsendungen reagieren.

Herzschrittmacher. Herzschrittmacherhersteller empfehlen einen Abstand von mindestens 15,3 cm (6 Zoll) zwischen drahtlosen Geräten und einem Herzschrittmacher einzuhalten, um mögliche Interferenzen mit dem Herzschrittmacher zu vermeiden. Diese Empfehlungen sind im Einklang mit den unabhängigen Forschungen und Empfehlungen von Wireless Technology Research. Herzschrittmacher tragende Personen sollten Folgendes beachten:

- Das Gerät mehr als 15,3 cm (6 Zoll) von dem Herzschrittmacher fern halten.
- Das Gerät nicht in der Nähe des Herzschrittmachers tragen, wenn das Gerät eingeschaltet ist. Das Gerät ausschalten und entfernen, wenn eine Störung bemerkt wurde.

Hörgeräte. Manche digitale drahtlose Geräte können mit manchen Hörgeräten interferieren. Wenden Sie sich an den Kundendienst, falls eine Interferenz auftritt.

Fahrzeuge

Hochfrequenzsignale können unsachgemäß installierte oder mangelhaft abgeschirmte elektronische Systeme in Kraftfahrzeugen wie z.B. elektronische Einspritzanlagen, elektronische Antiblockiersysteme, elektronische Geschwindigkeitssteuersysteme und Airbagsysteme beeinträchtigen. Für weitere Informationen wenden Sie sich bitte an den Hersteller oder Vertreter Ihres Fahrzeugs bzw. der hinzugefügten Einrichtung. Das Gerät darf nur von qualifiziertem Personal repariert oder in einem Fahrzeug installiert werden. Eine fehlerhafte Installation oder Reparatur kann gefährlich sein und jede für das Gerät geltende Garantie ungültig machen. Prüfen Sie regelmäßig, ob jede drahtlose Einrichtung in dem Fahrzeug richtig montiert ist und funktioniert. Lagern bzw. legen Sie keine brennbaren Flüssigkeiten, Gase oder Explosivstoffe in dem selben Fach ab, in dem sich das Gerät und seine Teile bzw. Erweiterungskomponenten befinden. Bei mit Airbags ausgestatteten Fahrzeugen sollten Sie daran denken, dass Airbags mit großer Kraft aufblasen. Stellen Sie keine Gegenstände inklusive einer installierten oder tragbaren drahtlosen Einrichtung auf den Bereich über den Airbag oder in den Airbag-Einsatzbereich. Wenn eine drahtlose Einrichtung unsachgemäß im Fahrzeug installiert wurde und die Airbags sich aufblasen, dann kann eine ernsthafte Verletzung die Folge sein.

Das Verwenden dieses Geräts während des Flugs im Flugzeug ist verboten. Schalten Sie das Gerät aus, bevor Sie in ein Flugzeug einsteigen. Das Verwenden drahtloser Telekommunikationsgeräte in einem Flugzeug kann den Betrieb des Flugzeugs gefährden, das drahtlose Telefonnetzwerk stören und möglicherweise illegal sein.

Potenziell explosive Umgebungen

Schalten Sie das Gerät in einer Gegen mit potenziell explosiver Atmosphäre aus und beachten Sie alle Symbole und Anweisungen. Zu potenziell explosiven Umgebungen zählen die Stellen, an denen Sie normalerweise gebeten werden, den Motor Ihres Fahrzeugs auszuschalten. Funken an solchen Stellen kann eine Explosion oder einen Brand und dadurch Personenschaden oder sogar Tod verursachen. Schalten Sie das Gerät an Treibstoffstützpunkten wie z.B. in der Nähe von Zapfsäulen an Tankstellen aus. Befolgen Sie die Beschränkungen zur Verwendung der Rundfunkgeräte an Treibstoff-Depots, - Lagern und - Verteilungsstellen, Chemiefabriken oder in Gegenden, wo Sprengarbeiten ausgeführt werden. Die Stellen, die eine potenziell explosive Atmosphäre haben, werden üblicherweise aber nicht immer deutlich gekennzeichnet. Solche Stellen schließen das Unterdeck eines Boots, Chemikalienbeförderungs- oder -speichereinrichtungen, Fahrzeuge, die Treibgas (wie z.B. Propan oder Butan) verwenden, sowie Stellen, wo die Luft Chemikalien oder Partikel wie z.B. Körner, Staub oder Metallpulver enthält, ein.

Vorsicht mit dem Gehör

Folgen Sie bitte den nachstehenden Anweisungen, um Ihr Gehör zu schützen.

- Erhöhen Sie schrittweise die Lautstärke, bis Sie deutlich und gemütlich hören können.
- Erhöhen Sie die Lautstärke nicht weiter, wenn Ihre Ohren sich an die Lautstärke gewöhnt haben.
- Hören Sie Musik nicht über längere Zeit bei einer hohen Lautstärke.
- Versuchen Sie nicht mit einer erhöhten Lautstärke laute Umgebungen zu übertönen.
- Reduzieren Sie die Lautstärke, wenn Sie die Leute, die in Ihrer Nähe sprechen, nicht hören können.

Anweisungen zur Entsorgung

Entsorgen Sie das elektronische Gerät nicht mit dem Hausmüll zusammen. Bitte recyceln Sie das Gerät, um die Umweltbelastung zu minimieren und die Umwelt zu schützen. Für weitere Informationen zu den Regelungen über Elektro- und Elektronik-Altgeräte (WEEE) besuchen Sie bitte <http://www.acer-group.com/public/Sustainability/sustainability01.htm>



Hinweis zum Quecksilber

Für Projektoren oder elektronische Produkte, die einen LCD/CRT-Monitor bzw. Bildschirm enthalten:

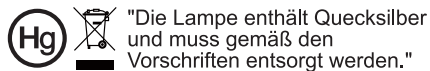

Die Lampen in diesem Produkt enthalten Quecksilber und müssen gemäß den örtlichen Bestimmungen sowie der Gesetzgebung des Bundes entsorgt werden. Für weitere Informationen zu den Regelungen über Elektro- und Elektronik-Altgeräte (WEEE) besuchen Sie bitte www.lamprecycle.org

Das allererste

Benutzungshinweise

Was Sie tun sollten:

- Schalten Sie vor dem Reinigen das Gerät aus.
- Verwenden Sie zur Reinigung des Gehäuses ein weiches, mit mildem Reinigungsmittel angefeuchtetes Tuch.
- Trennen Sie das Gerät vom Stromnetz, wenn es über einen längeren Zeitraum nicht benutzt wird.

Was Sie nicht tun sollten:

- Blockieren Sie niemals die Lüftungsöffnungen des Gerätes, da sie zur Kühlung dienen.
- Benutzen Sie zur Reinigung keine Scheuermittel, Wachse oder Lösungsmittel.
- Verwenden Sie das Gerät nicht unter den folgenden Umständen:
 - In extrem heißer, kalter oder feuchter Umgebung.
 - In besonders staubiger und schmutziger Umgebung.
 - In der Nähe von Geräten, die starke Magnetfelder erzeugen.
 - Unter direkter Sonneneinstrahlung.

Vorsichtsmaßnahmen

Befolgen Sie alle Warnhinweise, Vorsichtsmaßnahmen und Pflegehinweise in diesem Handbuch, um die Lebensdauer des Gerätes zu maximieren.



Warnungen:

- Blicken Sie niemals direkt in das Objektiv des Projektors, wenn die Lampe eingeschaltet ist. Das helle Licht kann Ihren Augen schaden.
- Das Gerät darf weder Regen noch Feuchtigkeit ausgesetzt werden, um einen Brand oder Kurzschluss zu vermeiden.
- Versuchen Sie nicht das Gerät zu öffnen oder auseinander zu bauen. Es besteht die Gefahr eines Stromschlags.
- Lassen Sie das Gerät vor dem Auswechseln der Lampe einige Zeit abkühlen und befolgen alle Anweisungen zum Wechseln der Lampe, um Verletzungen zu vermeiden.
- Das Gerät erkennt automatisch die Lebensdauer der Lampe. Wechseln Sie bitte umgehend die Lampe aus, wenn eine entsprechende Warnmeldung erscheint.
- Führen Sie nach dem Auswechseln des Lampenmoduls die Funktion „Reset Lampe“ im OSD-Menü „Verwaltung“ aus.
- Lassen Sie nach dem Ausschalten des Projektors das Gebläse noch einige Minuten in Betrieb, bevor Sie die Stromverbindung trennen.
- Schalten Sie zuerst den Projektor und dann die Signalquellen ein.
- Verwenden Sie die Objektivabdeckung nicht, wenn der Projektor in Betrieb ist.
- Wenn das Ende der Lampenlebensdauer erreicht ist, erlischt die Lampe mit einem lauten Knallgeräusch. In diesem Fall lässt sich das Gerät nicht mehr einschalten, bis das Lampenmodul ausgewechselt ist. Folgen Sie den Anweisungen im Abschnitt „Auswechseln der Lampe“, um die Lampe auszuwechseln.

Informationen für Ihre Sicherheit und Komfort	iii
Das allererste	x
Benutzungshinweise	x
Vorsichtsmaßnahmen	x
Einführung	1
Produktmerkmale	1
Lieferumfang	2
Projektor - Übersicht	3
Aussehen des Projektors	3
Bedienfeld	5
Fernbedienungslayout	6
Inbetriebnahme	9
Anschließen des Projektors	9
Anschließen des Projektors für die Drahtlos- Funktion	10
Ein-/Ausschalten des Projektors	11
Einschalten des Projektors	11
Ausschalten des Projektors	12
Einstellen des Projektionsbildes	13
Einstellen der Höhe des Projektionsbildes	13
So optimieren Sie die Bildgröße und Entfernung	14
So erhalten Sie eine bevorzugte Bildgröße durch Justieren der Entfernung und des Zoomfaktors	18
So erreichen Sie eine optimale Bildposition durch Anpassen des Objektivversatzes	22
Bedienelemente	27
Installationsmenü	27
Acer Empowering Technologie	28
OSD-Menüs	29
Farbe	30
Bild	31
Verwaltung	34
Einstellung	34
Audio	37

Inhaltsverzeichnis

Timer	38
Sprache	38
Anhang	39
Fehlerbehebung	39
Liste mit LED- und Alarm-Definitionen	43
Auswechseln der Lampe	44
Deckenmontage	45
Technische Daten	48
Kompatible Modi	50
Bestimmungen und Sicherheitshinweise	54

Einführung

Produktmerkmale

Für diesen Projektor wurde die Singlechip-DLP® Technologie verwendet. Zu seinen herausragenden Merkmalen gehören:

- DLP®-Technologie
- P5271/P5271i/P5271n/P5290: Native Auflösung von 1024 x 768 XGA
P5390W: Native WXGA-Auflösung (1280 x 800)
4:3 / 16:9-Seitenverhältnis unterstützt (P5271/P5271i/P5271n/P5290)
Bildformate Vollbild/4:3/16:9/Letter Box unterstützt (P5390W)
- Manuelle Objektivversatz-Anpassung
- Acer ColorBoost-Technologie zeigt naturgetreue Farben in lebhaften, lebensechten Bildern
- Hohe Helligkeit und hohes Kontrastverhältnis
- Vielseitige Anzeigemodi (Hell, Präsentation, Standard, Video, Benutzer) sorgen für optimale Leistung in jeder Situation.
- NTSC- / PAL- / SECAM-kompatibel, HDTV (720p, 1080i, 1080p) unterstützt
- Von oben zugängliches Leuchtmittel zum einfachen Leuchtmitteltausch
- Geringer Stromverbrauch und ökonomischer (ECO-) Modus zur Verlängerung der Lampenlebensdauer
- Die Acer EcoProjection-Technologie bietet eine intelligente Energieverwaltungsmethode und ermöglicht eine physikalische Leistungsfähigkeitsverbesserung.
- Empowering Key zeigt sich in den Acer Empowering Technology-Dienstprogrammen (Acer eView, eTimer, eOpening, ePower Management) für mühelose Einstellungen
- Unterstützt HDMI™-Verbindungen und HDCP
- Erweiterte digitale Trapezverzerrungskorrektur für optimierte Präsentationen
- Mehrsprachige Bildschirmmenüs (OSD-Menüs).
- Fernbedienung mit vollständigem Funktionsumfang
- Manuell fokussierbares Zoom-Objektiv bis 1,6-fach (P5271/P5271i/P5271n/P5290/P5390W)
- 2x digitale Zoom- und Schwenkfunktion
- Konform mit den Betriebssystemen Microsoft® Windows® 2000, XP, Vista®
- Manuelle Objektivversatz-Anpassung

Lieferumfang

Der Projektor wird mit sämtlichen nachstehend gezeigten Komponenten geliefert. Überprüfen Sie den Lieferumfang auf Vollständigkeit. Wenden Sie sich bitte sofort an Ihren Händler, falls etwas fehlen sollte.



Projektor mit
Objektivabdeckung

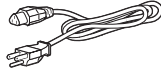

Netzkabel



VGA-Kabel



Composite-Videokabel



DVI-D-Kabel



Sicherheitskarte



2 Bedienungsanleitungen
(WLAN-CD für P5271i)



Fernbedienung
(#B für P5271i)



2 Kurzanleitungen
(WLAN-Kurzanleitung für
P5271i)



2 Batterien



2 WLAN-Antennen (P5271i)



Tragetasche

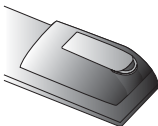

Akkupack mit USB PnS-
Laufwerk (P5271i)

Projektor - Übersicht

Aussehen des Projektors

Frontseite / Oberseite

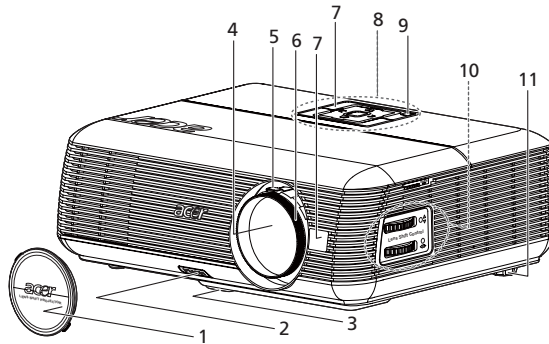

#	Beschreibung	#	Beschreibung
1	Objektivabdeckung	7	Fernbedienungsempfänger
2	Höhenverstelltaste	8	Bedienfeld
3	Höhenverstellungsfuß	9	Ein-/Ausschalter
4	Zoomobjektiv	10	Objektivversatzringe
5	Zoomring	11	Neigungseinstellrad
6	Fokusring		

Rückseite

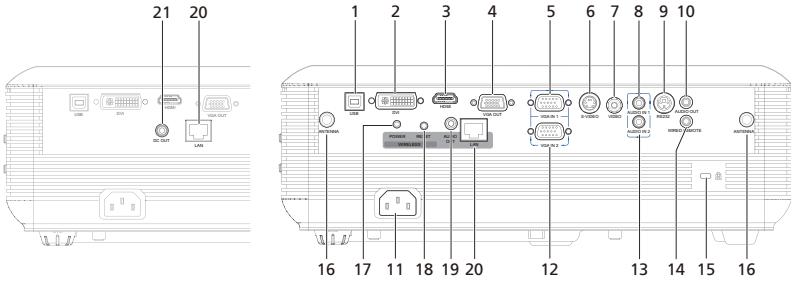

#	Beschreibung	#	Beschreibung
1	USB-Anschluss	13	Audioeingang (VGA IN 2/ DVI)
2	DVI-Eingang (für Digitalsignale mit HDCP)	14	Anschluss für Kabelfernbedienung
3	HDMI-Anschluss	15	Anschluss für Kensington™-Schloss
4	Monitor Loop-through-Ausgang (VGA-Ausgang)	Folgendes gilt nur für P5271i:	
5	PC-Analog-/HDTV-/SCART-/Component-Eingang (VGA IN 1)	16	Antenne
6	S-Videoeingang	17	Betriebs-LED für die drahtlose Funktion
7	Composite-Videoeingang	18	Rückstellungsknopf
8	Audioeingang (VGA IN 1/Component/Composite/S-Video/HDMI)	19	Audioausgang für WLAN
9	RS232-Anschluss	Folgendes gilt nur für P5271i und P5271n:	
10	Audioausgang	20	LAN (RJ45-Anschluss für 10/100 M-Ethernet)
11	Netzanschluss	Folgendes gilt nur für P5271n:	
12	PC-Analog-/HDTV-/SCART-/Component-Eingang (VGA IN 2)	21	Gleichspannungsausgang



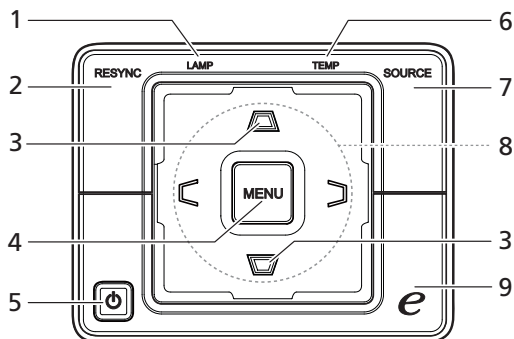

Bedienfeld

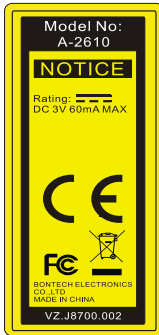
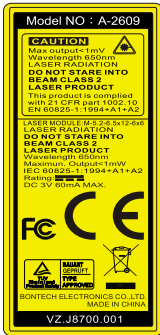
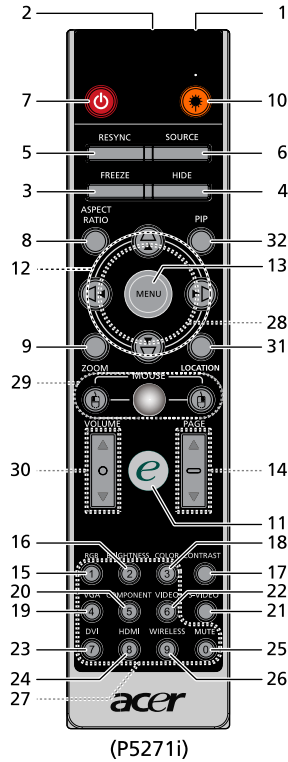
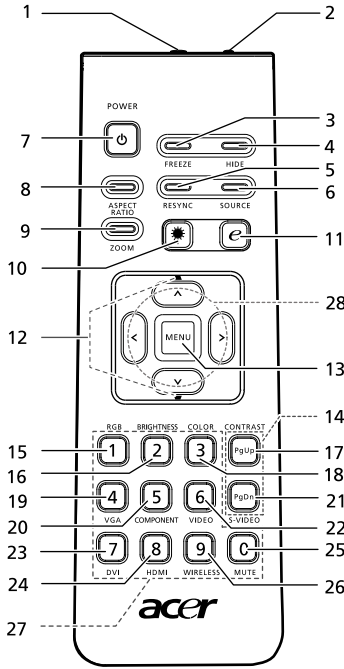

#	Funktion	Beschreibung
1	LAMP	Lampen-LED
2	RESYNC	Durch Drücken dieser Taste wird der Projektor automatisch mit der Eingangsquelle synchronisiert.
3	KEYSTONE	Mit diesen Tasten korrigieren Sie die Bildverzerrung, die durch Kippen des Projektors entsteht.
4	MENU	<ul style="list-style-type: none"> • Drücken Sie „MENU“, um das OSD-Menü (On Screen Display) anzuzeigen, zurück zur letzten OSD-Menüfunktion zu gelangen und das OSD-Menü zu schließen. • Mit dieser Taste bestätigen Sie Ihre Auswahl.
5	POWER	Siehe Beschreibung im Abschnitt „ Ein-/Ausschalten des Projektors “.
6	TEMP	Temperatur-LED
7	SOURCE	Mit „ SOURCE “ wählen Sie RGB-, Component-, S-Video-, Composite-, SCART-, HDTV- und HDMI™-Quellen.
8	Richtungstasten	Verwenden Sie die Tasten  , um Elemente auszuwählen oder Einstellungen zu ändern.
9	Empowering-Taste	Einmalige Acer-Funktionen: eOpening, eView, eTimer, ePower Management.

Fernbedienungslayout



#	Symbol	Funktion	Beschreibung
1		Infrarotsender	Sendet Signale an den Projektor.
2(#)		Laserpointer	Richten Sie die Fernbedienung auf den Bildschirm.
3		FREEZE	Mit dieser Taste frieren Sie das Bild ein (Standbild).
4		HIDE	Mit dieser Taste deaktivieren Sie vorübergehend die Videowiedergabe. Drücken Sie auf „ HIDE “, um das Bild auszublenden. Drücken Sie erneut auf diese Taste, um das Bild wieder anzuzeigen.
5		RESYNC	Durch Drücken dieser Taste wird der Projektor automatisch mit der Eingangsquelle synchronisiert.
6		SOURCE	Mit „ SOURCE “ wählen Sie RGB-, Component-, S-Video-, Composite-, SCART-, HDTV- und HDMI™-Quellen.
7		POWER	Siehe Beschreibung im Abschnitt „ Ein-/Ausschalten des Projektors “.
8		ASPECT RATIO	Mit dieser Taste wählen Sie das gewünschte Seitenverhältnis (Auto/4:3/16:9) aus.
9		ZOOM	Mit dieser Taste zoomen Sie das projizierte Bild ein oder aus.
10(#)		Laser-Taste	Richten Sie die Fernbedienung auf den Bildschirm, schalten Sie den Laserpointer durch Gedrückhalten dieser Taste ein. Diese Funktion wird nicht im japanischen Markt unterstützt.
11		Empowering-Taste	Einmalige Acer-Funktionen: eOpening, eView, eTimer, ePower Management.
12	-	KEYSTONE	Mit diesen Tasten korrigieren Sie Bildverzerrungen, die durch Kippen des Projektors (±40 Grad) entstehen.
13		MENU	<ul style="list-style-type: none"> • Drücken Sie „MENU“ ,um das OSD-Menü (On Screen Display) anzuzeigen, zurück zur letzten OSD-Menüfunktion zu gelangen und das OSD-Menü zu schließen. • Mit dieser Taste bestätigen Sie Ihre Auswahl.
14		PAGE	Nur im Computermodus. Mit diesen Tasten wählen Sie die nächste oder vorherige Seite. Diese Funktion ist nur dann verfügbar, wenn der Projektor über ein USB-Kabel mit einem Computer verbunden ist.
15		RGB	Drücken Sie zur TrueColor-Optimierung die „ RGB “-Taste.
16		BRIGHTNESS	Mit der „ BRIGHTNESS “-Taste stellen Sie die Bildhelligkeit ein.
17		CONTRAST	Verwenden Sie die Option „ CONTRAST “, um den Unterschied zwischen hellsten und dunkelsten Teilen des Bildes einzustellen.
18		COLOR	Drücken Sie auf „ COLOR “, um die Farbtemperatur des Bildes einzustellen.
19		VGA	Drücken Sie auf „ VGA “, um den VGA-Anschluss als Quelle auszuwählen. Dieser Anschluss unterstützt analoge RGB, YPbPr (480p/576p/720p/1080i), YCbCr (480i/576i) und RGBsync.
20		COMPONENT	Drücken Sie auf „ COMPONENT “, um Component als Eingangsquelle auszuwählen. Dieser Anschluss unterstützt YPbPr (480p/ 576p/ 720p/ 1080i) und YCbCr (480i/576i)
21		S-VIDEO	Mit dieser Taste wählen Sie S-Video als Quelle aus.
22		VIDEO	Mit dieser Taste stellen Sie COMPOSITE VIDEO als Eingangsquelle ein.

#	Symbol	Funktion	Beschreibung
23		DVI	Zur Auswahl von DVI-D als Quelle.
24		HDMI™	Mit dieser Taste wechseln Sie zu einer HDMI™. (wenn das Modell mit dem HDMI™-Anschluss ausgestattet ist)
25		MUTE	Mit dieser Taste schalten Sie den Ton ein und aus.
26(*)		WIRELESS	Drücken Sie auf „WIRELESS“, um das Bild, das über das Dienstprogramm „Acer eProjection Management“ drahtlos vom PC zum Projektor übertragen wird, anzuzeigen. (bei Drahtlos-Modellen)
27		Zifferntasten 0 bis 9	Verwenden Sie die Tasten „0 bis 9“, um ein Kennwort für die Einstellungen „Sicherheit“ einzugeben.
28	^ < > v	Richtungstasten	Verwenden Sie die Aufwärts-/Abwärts-/Links-/Rechtstasten zum Auswählen von Elementen oder zum Ändern von Einstellungen.
29(*)		Mausklick links/rechts	Die Links-/Rechtstasten befinden sich auf der linken und rechten Seite, die mittlere Taste dient als Multi-Richtungstaste. Wenn Sie diese Funktion nutzen möchten, muss der Projektor über ein USB-Kabel mit dem PC verbunden werden.
30(*)		VOLUME	Zum Erhöhen und Vermindern der Lautstärke.
31(*)		LOCATION	Hier stellen Sie die Position des Menüs auf dem Bildschirm ein.
32		PIP	Keine Funktion



Hinweis: „#“ Nicht unterstützt in Japan.
„*“ Nur für P5271i.

Hinweis:

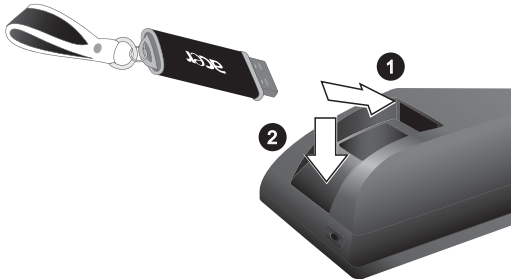

Inbetriebnahme

Anschließen des Projektors

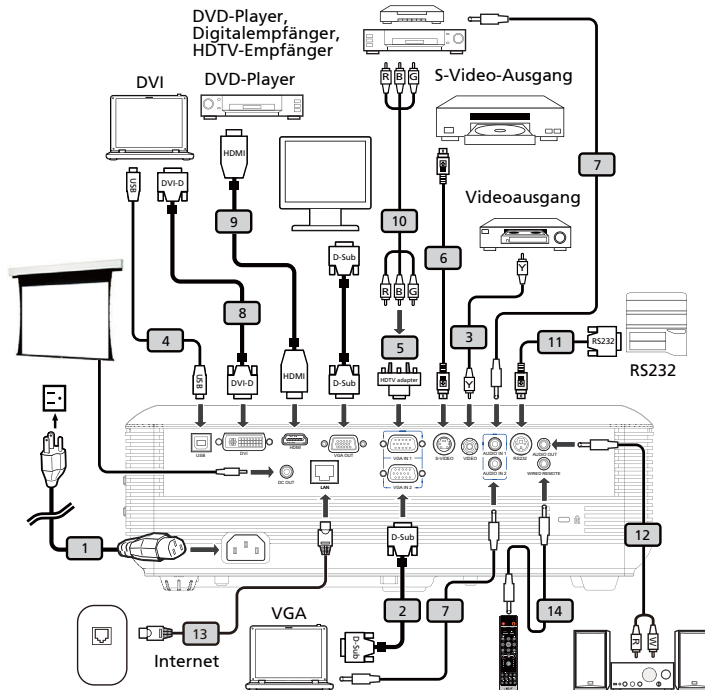

#	Beschreibung	#	Beschreibung
1	Netzkabel	8	DVI-Kabel
2	VGA-Kabel	9	HDMI-Kabel
3	Composite-Videokabel	10	3 RCA Component-Kabel
4	USB-Kabel	11	RS232-Kabel
5	VGA-auf-Component/HDTV-Adapter	12	Audiokabelanschluss/Cinch
6	S-Video-Kabel	13	LAN-Kabel
7	Audiokabelanschluss/ Anschluss	14	Audiokabelanschluss für Kabelfernbedienung



Hinweis: Stellen Sie sicher, dass die Frequenz des Anzeigemodus mit dem Projektor verträglich ist, um zu gewährleisten, dass der Projektor gut mit Ihrem Computer zusammenarbeitet.

Anschließen des Projektors für die Drahtlos-Funktion

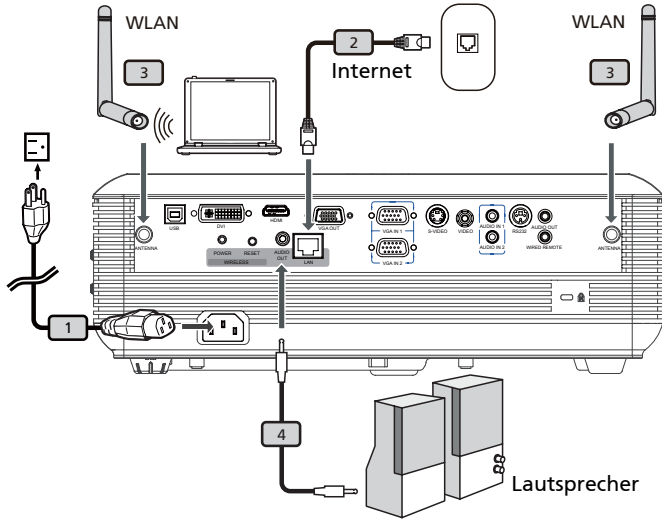

#	Beschreibung
1	Netzkabel
2	LAN-Kabel
3	Antenne
4	Audiokabelanschluss



Hinweis: nur P5271i

Ein-/Ausschalten des Projektors

Einschalten des Projektors

- 1 Entfernen Sie die Linse (Abbildung #1).
- 2 Stellen Sie sicher, dass das Netzkabel und das Signalkabel richtig verbunden sind. Die Betriebs-LED blinkt daraufhin rot.
- 3 Schalten Sie den Projektor durch Drücken des **„Stromschalters“** am Bedienfeld ein. Die Betriebs-LED leuchtet daraufhin blau. (Abbildung #2)
- 4 Schalten Sie die Signalquelle (Computer, Notebook, Videowiedergabegerät usw.) ein. Die Signalquelle wird automatisch erkannt.
 - Erscheinen die Symbole „Verriegelt“ und „Quelle“ auf dem Bildschirm, dann bedeutet es, dass der Projektor derzeit nur einen bestimmten Quellentyp annimmt und Eingabesignale diesen Typs nicht erkannt wurden.
 - Falls die Meldung „Kein Signal“ auf dem Bildschirm erscheint, prüfen Sie bitte, ob die Signalkabel richtig verbunden sind.
 - Wenn mehrere Quellen gleichzeitig angeschlossen sind, verwenden Sie bitte die Taste „Source“ am Bedienfeld oder auf der Fernbedienung oder verwenden die entsprechende Quellentaste auf der Fernbedienung, um die Signalquelle umzuschalten.

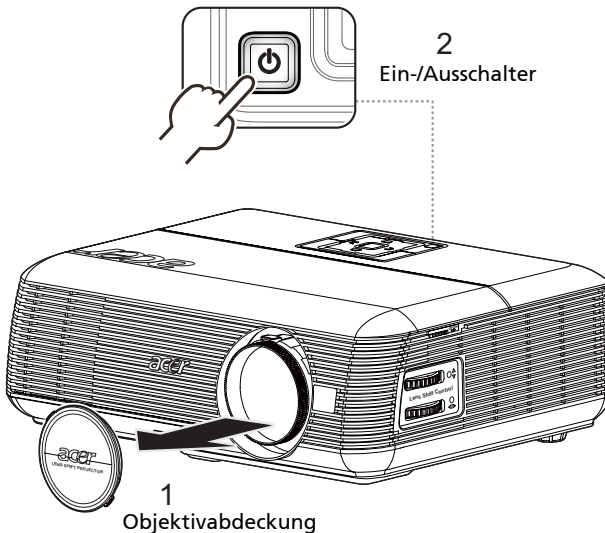

Ausschalten des Projektors

- 1 Drücken Sie den Stromschalter, um den Projektor auszuschalten. Die folgende Meldung erscheint: **„Den Stromschalter erneut drücken, um den Ausschaltvorgang fortzusetzen.“**
Drücken Sie noch einmal den Stromschalter.
- 2 Die Betriebs-LED leuchtet ROT und blinkt schnell, nachdem der Projektor ausgeschaltet wurde. Das Gebläse arbeitet weiterhin für ca. 2 Minuten, um eine richtige Abkühlung des Systems sicherzustellen.
- 3 Solange das Kabel noch verbunden ist, können Sie zu jeder Zeit während des 2-Minuten-Ausschaltprozesses den Projektor wieder einschalten, indem Sie den Stromschalter drücken.
- 4 Sobald das System abgekühlt ist, hört die Betriebs-LED mit dem Blinken auf und leuchtet ständig rot, um den Standby-Modus anzuzeigen.
- 5 Jetzt ist es sicher, den Netzstecker herauszuziehen.



Warnanzeigen:

- **„Projektor überhitzt. Die Lampe wird demnächst autom. Ausgeschaltet.“**
Diese Meldung auf dem Bildschirm zeigt an, dass der Projektor überhitzt ist. Die Lampe sowie der Projektor wird automatisch ausgeschaltet, und die Temperatur-LED leuchtet ständig rot. Wenden Sie sich bitte an Ihren Händler oder das nächste Kundendienstzentrum.
- **„Gebläse versagt. Die Lampe wird demnächst autom. Ausgeschaltet.“**
Diese Meldung auf dem Bildschirm zeigt an, dass das Gebläse ausgefallen ist. Die Lampe sowie der Projektor wird automatisch ausgeschaltet, und die Temperatur-LED blinkt. Wenden Sie sich bitte an Ihren Händler oder das nächste Kundendienstzentrum.



Hinweis: Nehmen Sie mit Ihrem Händler oder unserem Kundendienstzentrum Kontakt auf, wann immer sich der Projektor automatisch ausschaltet und die Temperatur-LED ständig rot leuchtet.

Einstellen des Projektionsbildes

Einstellen der Höhe des Projektionsbildes

Der Projektor hat höhenverstellbare Füße, mit denen die Höhe des Projektionsbildes eingestellt werden kann.

So heben Sie das Projektionsbild an:

- 1 Drücken Sie auf die Höhenverstelltaste. (Abbildung #1)
- 2 Heben Sie das Bild bzw. den Projektor in die gewünschte Position (Abbildung #2) und lassen dann die Taste wieder los, damit der Fuß in dieser Position einrastet.
- 3 Mit Hilfe der Winkelverstellfüße (Abbildung #3) können Sie die Feineinstellung vornehmen.

So senken Sie das Projektionsbild ab:

- 1 Drücken Sie auf die Höhenverstelltaste. (Abbildung #1)
- 2 Heben Sie das Bild bzw. den Projektor in die gewünschte Position (Abbildung #2) und lassen dann die Taste wieder los, damit der Fuß in dieser Position einrastet.
- 3 Mit Hilfe der Winkelverstellfüße (Abbildung #3) können Sie die Feineinstellung vornehmen.

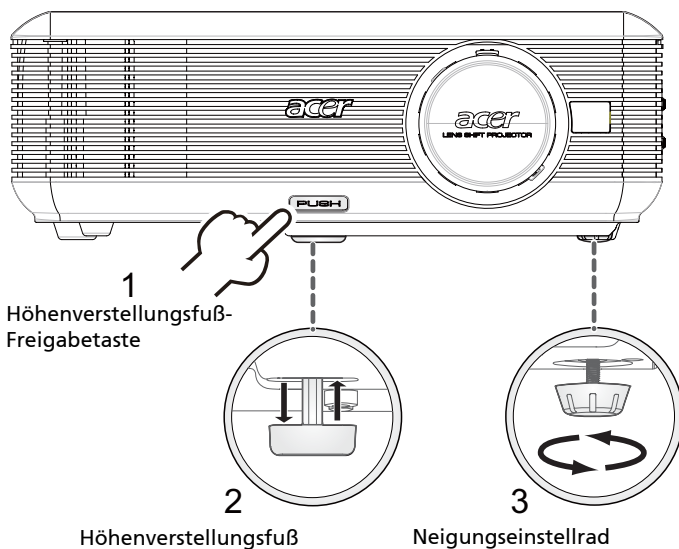

So optimieren Sie die Bildgröße und Entfernung

Sehen Sie in der nachstehenden Tabelle nach, um die möglichen optimalen Bildgrößen in Abhängigkeit der Entfernung des Projektors von der Leinwand zu finden.

- P5271/P5271i/P5271n/P5290 - Beispiel: auf Wenn der Projektor z.B. 3 m von der Leinwand entfernt ist, dann ist eine gute Bildqualität mit den Bildgrößen von 56 bis zu 91 Zoll möglich.

P5271/P5271i/P5271n/P5290



Hinweis: Wie in der folgenden Abbildung angezeigt ist ein Raum mit der Höhe von mindestens 181 cm erforderlich, wenn der Projektor 3 m von der Leinwand entfernt steht.



Abbildung: Feste Entfernung mit unterschiedlichen Zoomfaktoren und Bildgrößen.

P5271/P5271i/P5271n/P5290

Gewünschte Entfernung (m) <A>	Bildgröße		Oben	Bildgröße		Oben
	(Min. Zoomfaktor)			(Max. Zoomfaktor)		
	Diagonal (Zoll) 	B (cm) x H (cm)	Von der Grundlinie bis zum Oberrand des Bildes (cm) <C>	Diagonal (Zoll) 	B (cm) x H (cm)	Von der Grundlinie bis zum Oberrand des Bildes (cm) <C>
1,5	28	57 x 43	55	46	93 x 69	90
2	37	76 x 57	74	61	123 x 93	120
2,5	47	95 x 71	92	76	154 x 116	150
3	56	114 x 85	111	91	185 x 139	181
3,5	65	133 x 99	129	106	216 x 162	211
4	75	152 x 114	148	122	247 x 185	241
4,5	84	170 x 128	166	137	278 x 208	271
5	93	189 x 142	185	152	309 x 231	301
6	112	227 x 170	222	182	370 x 278	361
7	130	265 x 199	259	213	432 x 324	421
8	149	303 x 227	295	243	494 x 370	481
9	168	341 x 256	332	273	556 x 417	542
10	186	379 x 284	369	304	617 x 463	602
11	205	417 x 313	406	334	679 x 509	662
12	224	455 x 341	443	365	741 x 556	722

Zoomfaktor: 1,6x

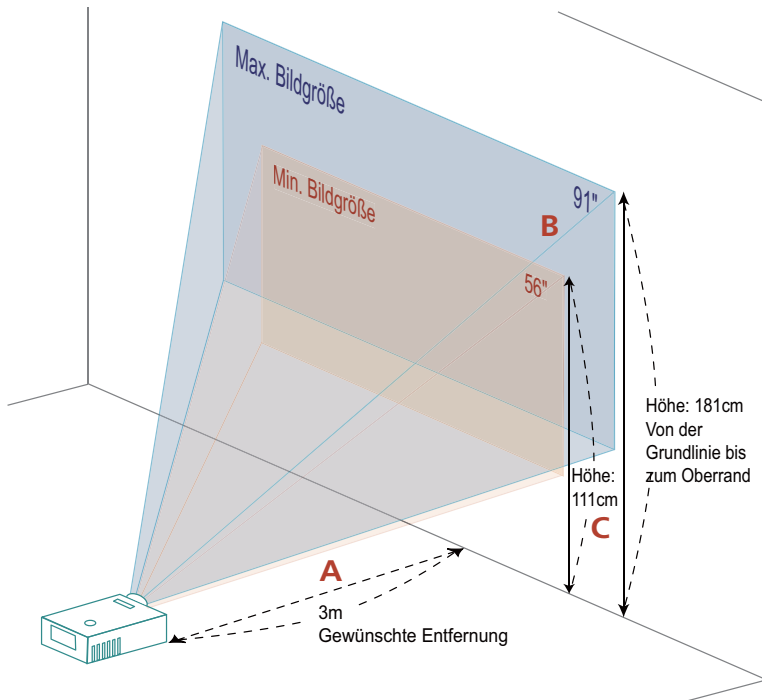
- P5390W - Beispiel: auf Wenn der Projektor z.B. 3 m von der Leinwand entfernt ist, dann ist eine gute Bildqualität mit den Bildgrößen von 66 bis zu 107 Zoll möglich.

P5390W



Hinweis: Wie in der folgenden Abbildung angezeigt ist ein Raum mit der Höhe von mindestens 180 cm erforderlich, wenn der Projektor 3 m von der Leinwand entfernt steht.



Abbildung: Feste Entfernung mit unterschiedlichen Zoomfaktoren und Bildgrößen.

P5390W

Gewünschte Entfernung (m) <A>	Bildgröße		Oben	Bildgröße		Oben
	(Min. Zoomfaktor)			(Max. Zoomfaktor)		
	Diagonal (Zoll) 	B (cm) x H (cm)	Von der Grundlinie bis zum Oberrand des Bildes (cm) <C>	Diagonal (Zoll) 	B (cm) x H (cm)	Von der Grundlinie bis zum Oberrand des Bildes (cm) <C>
1,5	33	71 x 44	56	54	115 x 72	90
2	44	95x 59	74	71	154x 96	120
2,5	55	118 x 74	93	89	192 x 120	150
3	66	142 x 89	111	107	231 x 144	180
3,5	77	166 x 104	130	125	269 x 168	210
4	88	190 x 118	148	143	308 x 192	240
4,5	99	213 x 133	167	161	346 x 216	270
5	110	237 x 148	185	179	385 x 240	300
6	132	284 x 178	222	214	462 x 288	361
7	154	332 x 207	259	250	538 x 337	421
8	176	379 x 237	296	286	615 x 385	481
9	198	427 x 267	333	321	692 x 433	541
10	220	474 x 296	370	357	769 x 481	601
11	242	521 x 326	407	393	846 x 529	661
12	264	569 x 355	444	429	923 x 577	721

Zoomfaktor: 1,6x

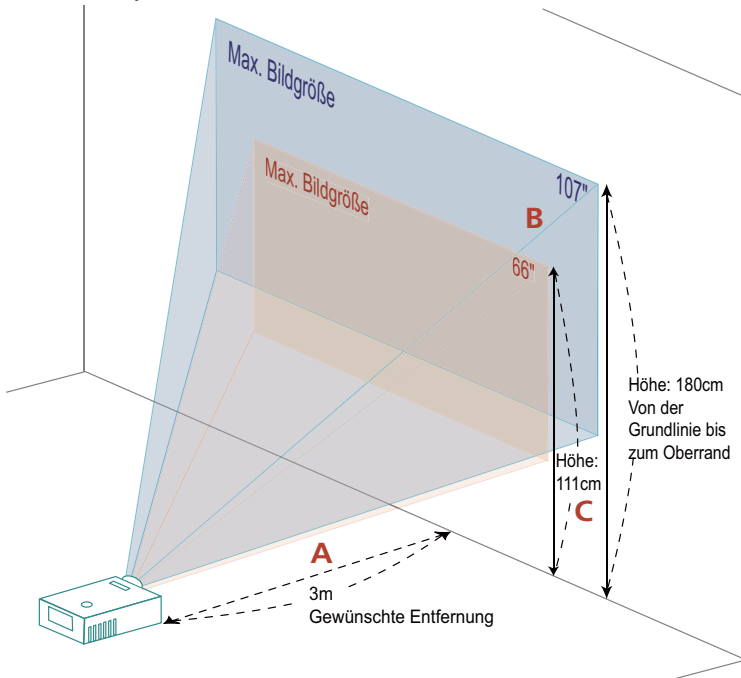
So erhalten Sie eine bevorzugte Bildgröße durch Justieren der Entfernung und des Zoomfaktors

P5271/P5271i/P5271n/P5290

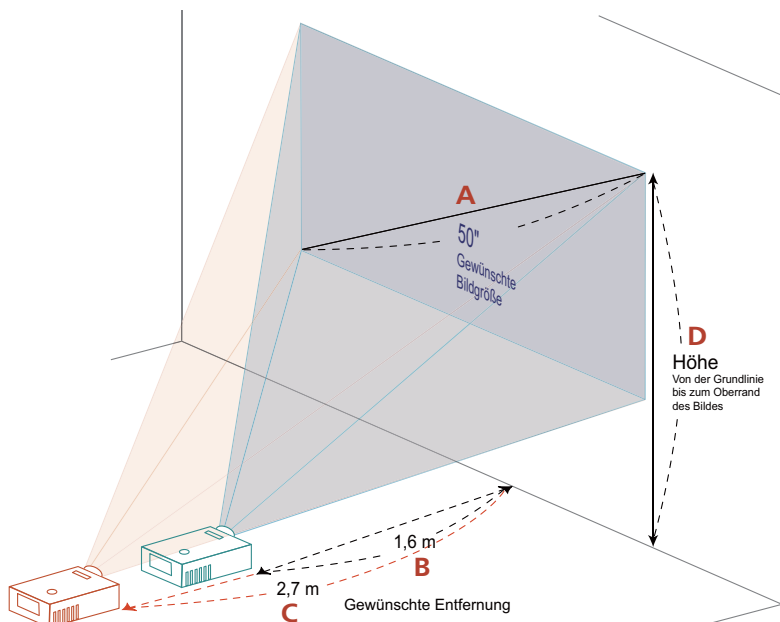

Die folgende Tabelle zeigt an, wie Sie eine gewünschte Bildgröße durch Justieren der Projektorposition oder durch Verwenden des Zoomrings erreichen. Wenn Sie z.B. Um eine Bildgröße von 50 Zoll zu erhalten, stellen Sie den Projektor in einer Entfernung von 1,6 bis 2,7 m von der Leinwand auf und justieren Sie entsprechend den Zoomfaktor.

P5271/P5271i/P5271n/P5290

Gewünschte Bildgröße		Entfernung (m)		Oben (cm)
Diagonal (Zoll) <A>	B (cm) x H (cm)	(Max. Zoomfaktor) 	(Min. Zoomfaktor) <C>	Von der Grundlinie bis zum Oberrand des Bildes <D>
30	61 x 46	1,0	1,6	59
40	81 x 61	1,3	2,1	79
50	102 x 76	1,6	2,7	99
60	122 x 91	2,0	3,2	119
70	142 x 107	2,3	3,8	139
80	163 x 122	2,6	4,3	158
90	183 x 137	3,0	4,8	178
100	203 x 152	3,3	5,4	198
120	244 x 183	4,0	6,4	238
150	305 x 229	4,9	8,0	297
180	366 x 274	5,9	9,7	357
200	406 x 305	6,6	10,7	396
250	508 x 381	8,2	13,4	495
300	610 x 457	9,9		594

Zoomfaktor: 1,6x

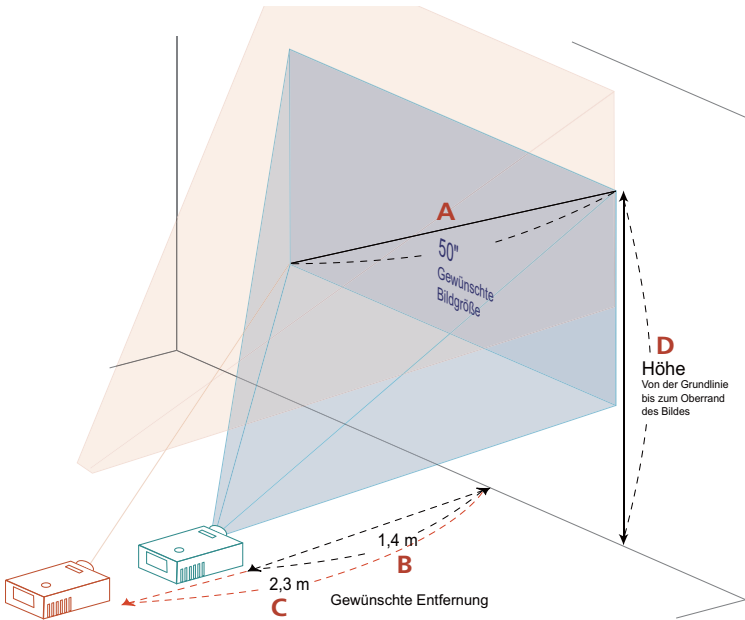

Die folgende Tabelle zeigt an, wie Sie eine gewünschte Bildgröße durch Justieren der Projektorposition oder durch Verwenden des Zoomrings erreichen. Wenn Sie z.B. Um eine Bildgröße von 50 Zoll zu erhalten, stellen Sie den Projektor in einer Entfernung von 1,4 bis 2,3 m von der Leinwand auf und justieren Sie entsprechend den Zoomfaktor.

P5390W

Gewünschte Bildgröße		Entfernung (m)		Oben (cm)
Diagonal (Zoll) <A>	B (cm) x H (cm)	(Max. Zoomfaktor) 	(Min. Zoomfaktor) <C>	Von der Grundlinie bis zum Oberrand des Bildes <D>
30	65 x 40	0,8	1,4	50
40	86 x 54	1,1	1,8	67
50	108 x 67	1,4	2,3	84
60	129 x 81	1,7	2,7	101
70	151 x 94	2,0	3,2	118
80	172 x 108	2,2	3,6	135
90	194 x 121	2,5	4,1	151
100	215 x 135	2,8	4,5	168
120	258 x 162	3,4	5,5	202
150	323 x 202	4,2	6,8	252
180	388 x 242	5,0	8,2	303
200	431 x 269	5,6	9,1	337
250	538 x 337	7,0	11,4	421
300	646 x 404	8,4		505

Zoomfaktor: 1,6x

So erreichen Sie eine optimale Bildposition durch Anpassen des Objektivversatzes

Ihr Projektor ist mit einer Einstellmöglichkeit zum Anpassen des Objektivversatzes ausgestattet, mit der Sie die Position des projizierten Bildes nach rechts und links oder nach oben oder unten verstellen können, ohne den Projektor selbst bewegen zu müssen.

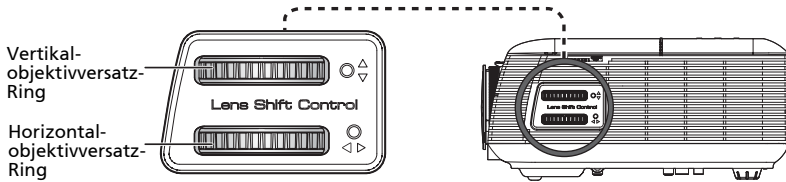

Hinweis: Die Abbildungen in diesem Abschnitt dienen lediglich der Veranschaulichung und stellen keine exakten Vorgaben dar. Durch bauliche Veränderungen können die Abbildungen etwas vom tatsächlichen Gerät abweichen.

Horizontale oder vertikale Bildposition anpassen

P5271/P5271i/P5271n/P5290

Die vertikale Bildhöhe kann im Bereich 5 % bis 30% der Bildhöhe angepasst werden. (Der minimale vertikale Bildversatz ist auf 5 % der Bildhöhe oberhalb der Objektivmitte begrenzt.)

Mit dem Objektiv in der Mittelposition kann die horizontale Bildposition bis maximal 30% der Bildbreite nach links oder rechts verstellt werden.

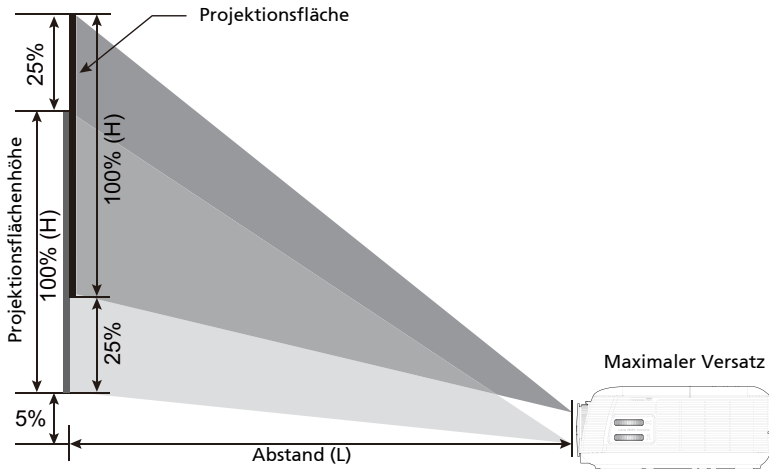

Linke Seite (30 % W) Projektionsflächenbreite (100 % W) Rechte Seite (30 % W)

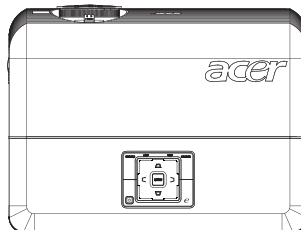



Hinweis: Der maximale Versatz in vertikaler oder horizontaler Richtung kann durch die horizontale oder vertikale Bildposition eingeschränkt werden. Bitte schauen Sie sich dazu folgende Abbildung an.

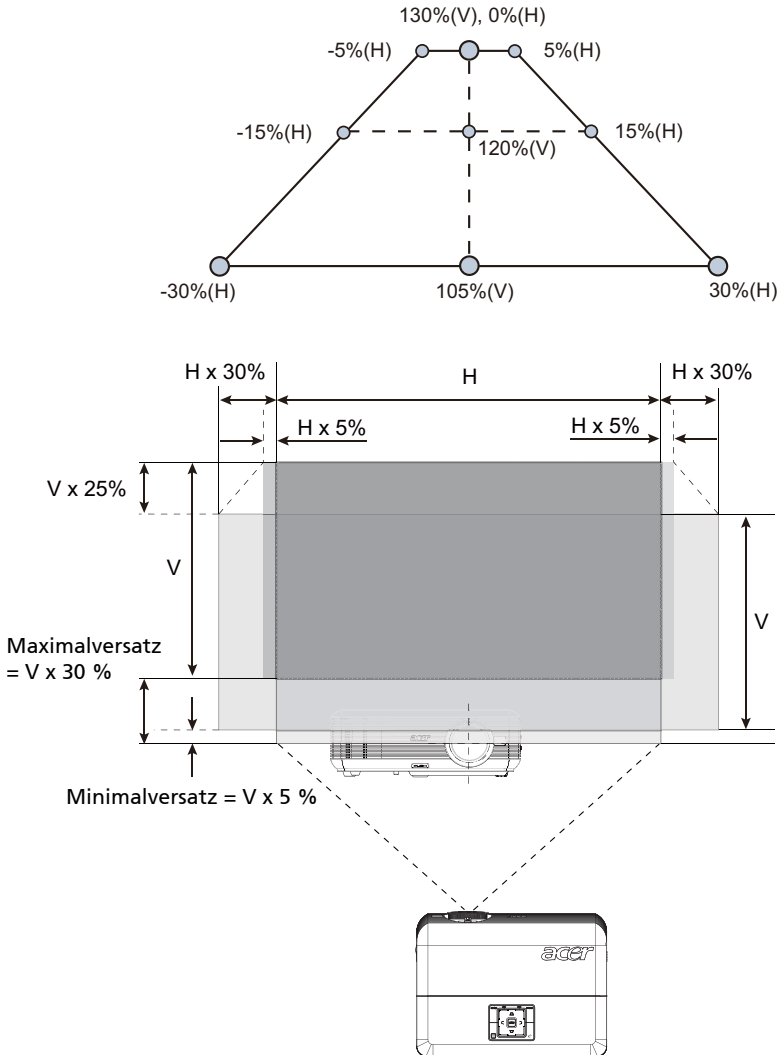

P5390W

Die vertikale Bildhöhe kann im Bereich 5 % bis 25 % der Bildhöhe angepasst werden. (Der minimale vertikale Bildversatz ist auf 5 % der Bildhöhe oberhalb der Objektivmitte begrenzt.)

Mit dem Objektiv in der Mittelposition kann die horizontale Bildposition bis maximal 15 % der Bildbreite nach links oder rechts verstellt werden.

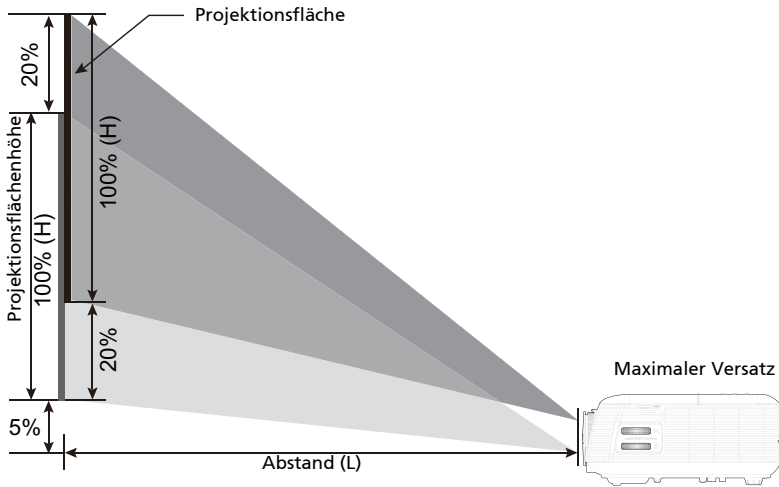

Linke Seite (15 % W) Projektionsflächenbreite (100 % W) Rechte Seite (15 % W)

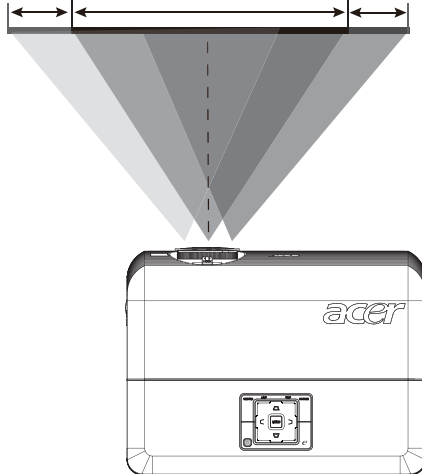



Hinweis: Der maximale Versatz in vertikaler oder horizontaler Richtung kann durch die horizontale oder vertikale Bildposition eingeschränkt werden. Bitte schauen Sie sich dazu folgende Abbildung an.

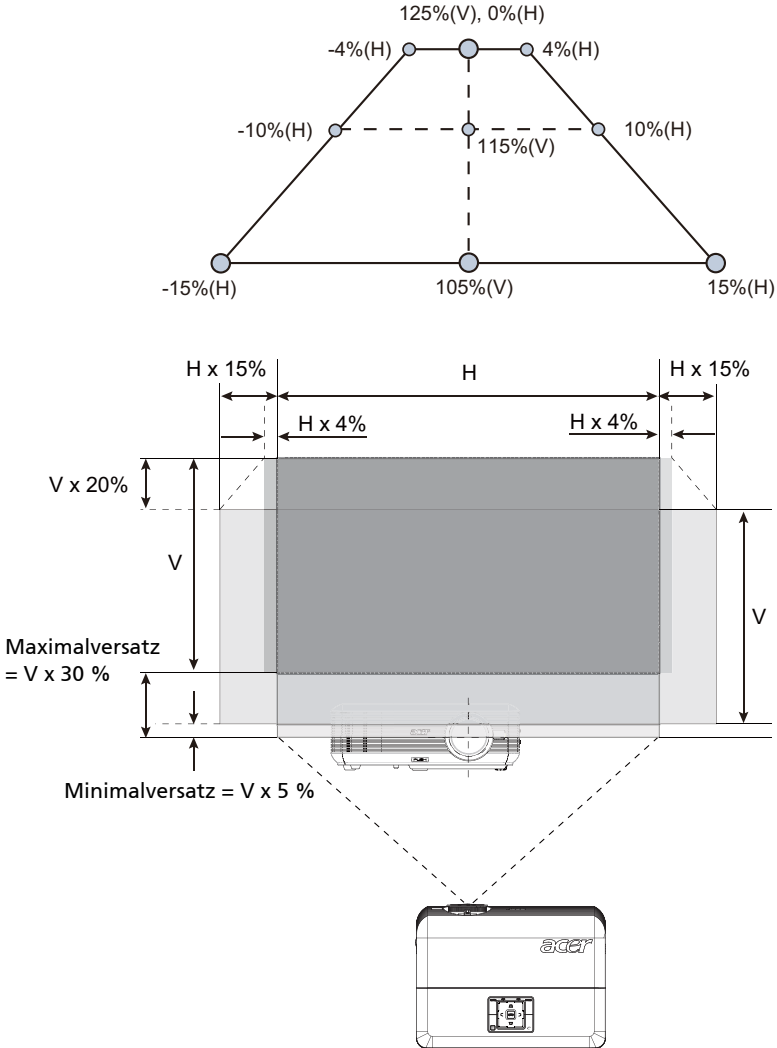

Bedienelemente

Installationsmenü

Es steht Ihnen ein OSD-Installationsmenü für die Installation und Wartung des Projektors zur Verfügung. Verwenden Sie nur dann diese OSD-Funktion, wenn die Meldung „Kein Signal“ auf dem Bildschirm erscheint.

Durch das Menü können Sie die Leinwandgröße, die Entfernung, den Fokus, die Trapezkorrektur usw. einstellen bzw. anpassen.

- 1 Setzen Sie den Projektor durch Drücken der Taste „Ein/Aus“ am Bedienfeld in Betrieb.
- 2 Drücken Sie die Taste MENÜ am Bedienfeld, um das OSD-Menü für die Installation und Wartung des Projektors aufzurufen.

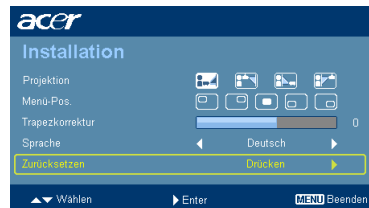
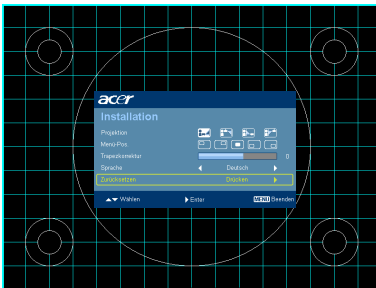









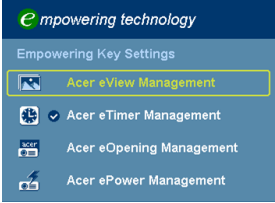

- 3 Das Hintergrundmuster dient als Orientierungshilfe, wenn Sie die Kalibrierung und Ausrichtungseinstellungen wie z.B. die Leinwandgröße, die Entfernung usw. vornehmen.
- 4 Das Installationsmenü enthält die folgenden Funktionen:

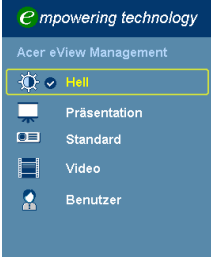
- Projektionsmethode
- Menü-Pos.
- Trapezkorrektur
- Spracheinstellung
- Zurücksetzen auf die werkseitigen Standardeinstellungen

Verwenden Sie die Taste Pfeil nach oben/unten, um eine Funktion auszuwählen. Verwenden Sie die Taste Pfeil nach links/rechts, um die Einstellung der ausgewählten Funktion zu ändern. Mit der Taste Pfeil nach rechts öffnen Sie ein Untermenü der Funktion. Ihre Einstellungsänderung wird automatisch gespeichert, wenn das Menü beendet wird.

- 5 Sie können zu jeder Zeit auf die Taste MENÜ drücken, um das Menü zu beenden und zum Acer-Begrüßungsbild zurückzukehren.







Acer Empowering Technologie

<p>Empowering -Taste</p> 	<p>Die Acer Empowering-Taste bietet vier von Acer entwickelte, einmalige Funktionen: „Acer eView Management“, „Acer eTimer Management“, „Acer eOpening Management“ und „Acer ePower Management“. Drücken Sie auf die Taste „“ für länger als eine Sekunde, um das OSD-Hauptmenü zu öffnen und damit die Funktion zu modifizieren.</p>
<p>Acer eView Management</p> 	<p>Drücken Sie auf „“, um das Untermenü „Acer eView Management“ zu öffnen.</p> <p>„Acer eView Management“ erlaubt Ihnen einen gewünschten Anzeigemodus auszuwählen. Einzelheiten hierzu finden Sie in dem Abschnitt über OSD-Menüs.</p>
<p>Acer eTimer Management</p> 	<p>Drücken Sie auf „“, um das Untermenü „Acer eTimer Management“ zu öffnen.</p> <p>„Acer eTimer Management“ bietet eine Erinnerungsfunktion zur Vorführungszeitsteuerung. Einzelheiten hierzu finden Sie in dem Abschnitt über OSD-Menüs.</p>
<p>Acer eOpening Management</p> 	<p>Drücken Sie auf „“, um das Untermenü „Acer eOpening Management“ zu öffnen.</p> <p>„Acer eOpening Management“ erlaubt Ihnen das Startbild in Ihr eigenes Bild zu ändern. Einzelheiten hierzu finden Sie in dem Abschnitt über OSD-Menüs.</p>
<p>Acer ePower Management</p> 	<p>Drücken Sie auf „“, um das Untermenü „Acer ePower Management“ zu öffnen.</p> <p>„Acer ePower Management“ bietet ein Schnellverfahren, um die Lebensdauer der Lampe sowie des Projektors zu verlängern. Einzelheiten hierzu finden Sie in dem Abschnitt über OSD-Menüs.</p>

OSD-Menüs

Der Projektor hat mehrsprachige OSD-Menüs, mit denen Sie Bildeinstellungen vornehmen und Parameter verändern können.





Verwenden der OSD-Menüs

- Drücken Sie auf „**MENÜ**“ auf der Fernbedienung oder am Bedienfeld, um das OSD-Menü zu öffnen.
- Im OSD-Hauptmenü können Sie mit Hilfe der Tasten   ein Element auswählen. Nachdem Sie ein gewünschtes Element aus dem Hauptmenü gewählt haben, drücken Sie bitte auf , um das entsprechende Untermenü für die Funktionseinstellung zu öffnen.
- Wählen Sie die gewünschte Option mithilfe der   Tasten und justieren Sie die Einstellungen mithilfe der   Taste.
- Nehmen Sie ggf. wie oben beschrieben weitere Einstellungen in dem Untermenü vor.
- Drücken Sie auf „**MENÜ**“ auf der Fernbedienung oder am Bedienfeld. Sie kehren daraufhin zum Hauptmenü zurück.
- Drücken Sie noch einmal auf „**MENÜ**“ auf der Fernbedienung oder am Bedienfeld, um das OSD-Menü zu schließen. Das OSD-Menü wird geschlossen und der Projektor speichert automatisch die neuen Einstellungen.



Farbe



Anzeigemodus	<p>Hier finden Sie einige für verschiedene Bildtypen optimal angepasste Werkseinstellungen.</p> <ul style="list-style-type: none"> • Hell: Für optimierte Helligkeit. • Präsentation: Für Präsentationen – zum Beispiel bei Besprechungen. • Standard: Für normale Umgebung. • Video: Für Videowiedergaben in einer hellen Umgebung. • Benutzer: Benutzerdefinierte Einstellungen.
Wandfarbe	<p>Mit dieser Funktion können Sie die Farbdarstellung an die Wandfarbe angleichen. Dabei stehen verschiedene Auswahlmöglichkeiten zur Verfügung, einschließlich Weiß, Hellgelb, Hellblau, Pink und Dunkelgrün. Auf diese Weise können Farbverfälschungen durch die Wandfarbe so ausgeglichen werden, dass das Bild wieder in den richtigen Farben angezeigt wird.</p>
Helligkeit	<p>Hier stellen Sie die Bildhelligkeit ein.</p> <ul style="list-style-type: none"> • Drücken Sie auf , um das Bild dunkler zu machen. • Drücken Sie auf , um das Bild heller zu machen.
Kontrast	<p>Hier wird der Unterschied zwischen dem hellsten und dem dunkelsten Teil des Bildes festgelegt. Die Einstellung des „Kontrast“ verändert die Schwarz- und Weißanteile im Bild.</p> <ul style="list-style-type: none"> • Drücken Sie auf , um den Kontrast zu verringern. • Drücken Sie auf , um den Kontrast zu erhöhen.
Farbtemperatur	<p>Hier stellen Sie die Farbtemperatur ein. Bei einer höheren Farbtemperatur wirkt das Bild kühler; bei einer niedrigeren Farbtemperatur erscheint es wärmer.</p>
Degamma	<p>Diese Funktion beeinflusst die Anzeige einer dunklen Szene. Mit einem höheren Gammawert erscheint die dunkle Szene heller.</p>
Rot	<p>Hier stellen Sie die rote Farbe ein.</p>
Grün	<p>Hier stellen Sie die grüne Farbe ein.</p>
Blau	<p>Hier stellen Sie die blaue Farbe ein.</p>





Farbsättigung	<p>Hier können Sie ein Videobild von schwarzweiß bis vollfarbig einstellen.</p> <ul style="list-style-type: none"> • Drücken Sie auf ◀, um den Anteil der Farbe in dem Bild zu verringern. • Drücken Sie auf ▶, um den Anteil der Farbe in dem Bild zu erhöhen.
Farbton	<p>Hier können Sie die Balance der Farben Rot und Grün einstellen.</p> <ul style="list-style-type: none"> • Drücken Sie auf ◀, um den Anteil der grünen Farbe in dem Bild zu erhöhen. • Drücken Sie auf ▶, um den Anteil der roten Farbe in dem Bild zu erhöhen.











Hinweis: Die Funktionen „Farbsättigung“ und „Farbton“ werden im Computer- und HDMI-Modus nicht unterstützt.

Bild



	<p>Front unten</p> <ul style="list-style-type: none"> • Dies ist die werkseitige Standardeinstellung.
	<p>Front oben</p> <ul style="list-style-type: none"> • Bei dieser Funktion wird das Bild „auf den Kopf gestellt“. Dies ist für eine Deckenmontage des Projektors geeignet.
	<p>Hinten unten</p> <ul style="list-style-type: none"> • Bei dieser Funktion wird das Bild gespiegelt, so dass der Projektor hinter einer durchscheinenden Leinwand stehen kann.
	<p>Hinten oben</p> <ul style="list-style-type: none"> • Bei dieser Funktion wird das Bild gespiegelt und „auf den Kopf gestellt“. So kann das Projektionsbild eines an der Decke befestigten Projektors auf eine durchscheinende Leinwand geworfen werden.

<p>Seitenverhältnis</p> <p>4:3 16:9</p> 	<p>Hier wählen Sie ein bevorzugtes Seitenverhältnis aus.</p> <ul style="list-style-type: none"> • Auto: Diese Option behält das originale Seitenverhältnis des Bildes und maximiert das Bild, um es an den physikalischen horizontalen oder vertikalen Pixeln anzupassen. • Vollbild: Das Bild wird in voller Breite (1280 Pixel) und Höhe (800 Pixel) angezeigt. • 4:3: Das Bild wird an der Leinwand angepasst, skaliert und mit einem Seitenverhältnis von 4:3 angezeigt. • 16:9: Das Bild wird an der Breite der Leinwand angepasst, skaliert und mit einem Seitenverhältnis von 16:9 angezeigt. • L. Box: Das Original-Bildformat wird beibehalten und 1,333-fach vergrößert.
<p>Trapezkorrektur</p>	<p>Hier korrigieren Sie Bildverzerrungen, die durch Kippen des Projektors entstehen. (±40 Grad)</p> 
<p>Hor. Position</p>	<ul style="list-style-type: none"> • Drücken Sie auf , um das Bild nach links zu verschieben. • Drücken Sie auf , um das Bild nach rechts zu verschieben.
<p>Ver. Position</p>	<ul style="list-style-type: none"> • Drücken Sie auf , um das Bild nach unten zu verschieben. • Drücken Sie auf , um das Bild nach oben zu verschieben.
<p>Frequenz</p>	<p>Hier können Sie die Bildwiederholrate des Projektors an der „Frequenz“ Ihrer Computergrafikkarte anpassen. Wenn ein senkrechter flimmernder Streifen auf dem projizierten Bild erscheint, können Sie mit dieser Funktion das Problem lösen.</p>
<p>Abstimmung</p>	<p>Diese Funktion synchronisiert die Signalfrequenz des Projektors mit der Grafikkarte. Wenn das Bild wackelt oder flimmert, können Sie mit dieser Funktion das Problem lösen.</p>
<p>Schärfe</p>	<p>Hier können Sie die Schärfe des Bildes einstellen.</p> <ul style="list-style-type: none"> • Drücken Sie auf , um die Schärfe zu verringern. • Drücken Sie auf , um die Schärfe zu erhöhen.
<p>3D</p>	<p>Wählen Sie „Ein“ zum Einschalten der DLP-3D-Funktion.</p> <ul style="list-style-type: none"> • Ein: Wählen Sie diese Option, wenn Sie DLP-3D-Brillen, Quadpuffer-Grafikkarten (NVIDIA/ATI, ...), Dateien im HQFS-Format oder DVDs mit entsprechendem Software-Player nutzen. • Aus: Schaltet den 3D-Modus ab.
<p>3D-Sync L/R</p>	<p>Falls Sie beim Tragen einer DLP-3D-Brille ein flaches oder überlappendes Bild sehen, müssen Sie eventuell die „Invertieren“-Funktion einsetzen, um (bei DLP-3D) eine korrekte Darstellung zu erzielen.</p>



Hinweis: Im HDMI- oder Videomodus werden die Funktionen „Hor. Position“, „Ver. Position“, „Frequenz“ und „Abstimmung“ nicht unterstützt.

Hinweis: Die „Schärfe“-Funktion wird in den HDMI- und Computermodi nicht unterstützt.

Hinweis: Die 3D-Funktion wird bei bestimmten Taktungen von VGA-/DVI-/HDMI- und Component-/VIDEO-/S-VIDEO-Quellen unterstützt. Einzelheiten zur 3D-Taktung entnehmen Sie bitte den Taktungstabellen.

Hinweis: Zur korrekten 3D-Darstellung müssen die richtigen Einstellungen im 3D-Treiber der Grafikkarte vorgenommen werden.

Hinweis: Auch Software-Player wie Stereoscopic Player und DDD TriDef Media Player unterstützen Dateien im 3D-Format. Probeversionen dieser Player können Sie über die folgenden Webseiten herunterladen:

- NVIDIA Stereoscopic 3D Video Player:
http://www.nvidia.com/object/3D_Drivers_Downloads.html
- Stereoscopic Player: http://www.3dtv.at/Downloads/Index_en.aspx
- DDD TriDef Media Player: <http://www.tridef.com/download/TriDef-3-D-Experience-4.0.2.html>

Hinweis: „3D-Sync L/R“ steht nur zur Verfügung, wenn 3D aktiv ist.

Hinweis: Wenn die 3D-Funktion beim Einschalten des Projektors nach wie vor aktiv ist, wird eine entsprechende Meldung angezeigt. Bitte passen Sie die entsprechende Einstellung bei Bedarf an.

Bemærk: 3D skærm tilstand aktiveret nu.

1. Sørg for at indlæse de rigtige 3D signaler og bær samtidig 3D briller.
Det kan være nødvendigt at køre "Spejlvend" funktionen for "3D Synk V/H" valgmuligheden for at få det rigtige billede.
2. Husk at slukke for 3D, hvis du ikke vil se 3D billeder.
3. Skærmtilstandsfunktioner deaktiveres, når 3D funktioner aktiveres.

Verwaltung







ECO-Modus	Wählen Sie „Ein“, um die Projektorlampe zu dämpfen und damit den Stromverbrauch zu reduzieren, die Lampenlebensdauer zu verlängern und Rauschen zu reduzieren. Wählen Sie „Aus“, um in den Normalmodus zu wechseln.
Große Höhe	Zum Einschalten des Große Höhe-Modus wählen Sie „Ein“. Diese Option bewirkt einen ständigen Betrieb der Lüfter bei voller Drehzahl, um den Projektor auch in großen Höhen ausreichend kühlen zu können.
Auto-Aus	Der Projektor wird automatisch ausgeschaltet, wenn es innerhalb der festgelegten Zeit keine Signaleingabe gibt. (in Minuten)
Lampenstd.	Hier wird die gesamte Betriebszeit der Lampe angezeigt (in Stunden).
Lampenwechsel Erinnerung	Aktivieren Sie diese Funktion, um sich an das Auswechseln der Lampe 30 Stunden vor dem Erreichen der Lampenstandzeit durch eine Anzeige aufmerksam machen zu lassen.
Reset Lampe	Drücken Sie die Taste  und wählen „Ja“, um den Lampenbetriebszeit-Zähler auf 0 zu stellen.

Einstellung



Menü-Pos.	Hier stellen Sie die Position des Menüs auf dem Bildschirm ein.
Quelle festlegen	Der Projektor sucht nach anderen Signalen, wenn das momentane Eingangssignal verloren gegangen ist und die Quellenverriegelung auf „Aus“ gestellt ist. Wenn die Quellenverriegelung auf „Ein“ gestellt ist, wird der aktuelle Quellkanal „verriegelt“, bis Sie die Taste „Quelle“ auf der Fernbedienung für den nächsten Kanal drücken.
Startbild	Hier wählen Sie ein bevorzugtes Startbild aus. Wenn Sie die Einstellung ändern, wird die neue Einstellung erst nach dem Schließen des OSD-Menüs wirksam. <ul style="list-style-type: none"> • Acer: Das Standard-Startbild des Acer-Projektors. • Benutzer: Das Bild, das durch die Funktion „Bildschirmaufnahme“ aufgenommen wurde, wird verwendet.

	<p>Verwenden Sie diese Funktion, um das Startbild anzupassen. Gehen Sie folgendermaßen vor, um das Bild, das Sie als Startbild verwenden möchten, aufzunehmen.</p> <p>Hinweis: Bevor Sie mit den folgenden Schritten fortfahren, stellen Sie bitte sicher, dass die Funktion „Trapezkorrektur“ auf den Standardwert 0 gestellt und das Seitenverhältnis auf 4:3 gestellt ist. Lesen Sie hierzu den Abschnitt „Bild“.</p> <ul style="list-style-type: none"> • Ändern Sie die Einstellung der Funktion „Startbild“ von „Acer“ in „Benutzer“. • Drücken Sie die angegebene Taste, um „Bildschirmaufnahme“ zu aktivieren und damit ein benutzerdefiniertes Startbild zu erstellen. • Ein Bestätigungsaufforderungsfenster erscheint. Wählen Sie „Ja“, um das vorliegende Bild als benutzerdefiniertes Startbild zu verwenden. Der Aufnahmebereich ist die rote, rechteckige Fläche. Der Aufnahmebereich ist die rote, rechteckige Fläche. Wählen Sie „Nein“, um die Aufnahme abzubrechen und das Bildschirmmenü (OSD-Menü) zu schließen. • Eine Meldung erscheint, um Sie darauf aufmerksam zu machen, dass die Aufnahme im Gang ist. • Nach dem Abschließen des Aufnahmevorgangs verschwindet die Meldung und das originale Bild wird angezeigt. • Das benutzerdefinierte Startbild, wie unten angezeigt, wird verwendet, wenn es ein neues Eingangssignal gibt oder wenn Sie den Projektor neu starten.
<p>Verd. Untertitel</p>	<p>Zur Auswahl der gewünschten Untertitel; dabei können Sie unter CC1, CC2, CC3, CC4 wählen. (CC1 zeigt Untertitel in der bevorzugten Sprache Ihres Gebietes.) Mit „Aus“ schalten Sie die Anzeige von Untertiteln ab. Diese Funktion steht nur dann zur Verfügung, wenn ein Composite- oder S-Video-Eingangssignal ausgewählt wurde, das im Format NTSC vorliegt. <Hinweis> Das Bildformat wird auf 4:3 eingestellt. Diese Funktion steht in den Bildformaten „16:9“ und „Auto“ nicht zur Verfügung.</p>
	<p>Sicherheit Dieser Projektor bietet dem Verwalter eine nützliche Sicherheitsfunktion, um die Benutzung des Projektors zu verwalten. Drücken Sie auf  um die Einstellung der Funktion „Sicherheit“ zu ändern. Wenn die Sicherheitsfunktion aktiviert ist, müssen Sie zuerst das „Administrator Kennwort“ eingeben, bevor Sie die Sicherheitseinstellung vornehmen können.</p> <ul style="list-style-type: none"> • Wählen Sie „Ein“, um die Sicherheitsfunktion zu aktivieren. Daraufhin muss der Benutzer ein Kennwort eingeben, um den Projektor zu bedienen. Einzelheiten hierzu finden Sie in dem Abschnitt „Benutzerkennwort“. • Wenn „Aus“ gewählt wird, dann kann der Benutzer ohne Kennwortabfrage den Projektor einschalten.
	<p>Abschaltung (Minuten) Wenn die Funktion „Sicherheit“ auf „Ein“ gestellt ist, dann kann der Verwalter die Timeout-Funktion einstellen.</p> <ul style="list-style-type: none"> • Drücken Sie auf  oder , um die Timeout-Zeit einzustellen. • Der Bereich kann 10 Minuten bis 90 Minuten sein. • Nach dem Ablauf der Zeit wird die Eingabe des Kennworts erneut verlangt. • Die werkseitige Standardeinstellung der Funktion „Abschaltung (Minuten)“ ist „Aus“. • Sobald die Sicherheitsfunktion aktiviert ist, wird beim Einschalten des Projektors die Eingabe des Kennworts verlangt. Sowohl das „Benutzerkennwort“ als auch das „Administrator Kennwort“ wird in diesem Aufforderungsfenster angenommen.





- Hinweis:** Diese Bildschirmabbildfunktion beschränkt sich auf das Seitenverhältnis von 4:3.
- Hinweis:** Bei den XGA-Modellen empfehlen wir Ihnen vor dem Verwenden dieser Funktion die PC-Auflösung auf 1024 x 768 zu stellen, um die beste Bildqualität zu erhalten.
- Hinweis:** Bei WXGA-Modellen erreichen Sie gewöhnlich die beste Bildqualität, wenn Sie die PC-Auflösung zuvor auf 1280 x 800 einstellen.

	<p>Benutzerkennwort</p> <ul style="list-style-type: none"> • Drücken Sie auf , um das „Benutzerkennwort“ einzurichten oder zu ändern. • Stellen Sie mit Hilfe der Nummertasten auf der Fernbedienung Ihr Kennwort ein und drücken anschließend auf „MENÜ“, um Ihre Einstellung zu bestätigen. • Drücken Sie auf , um Zeichen zu löschen. • Geben Sie erneut das Kennwort für das Feld „Kennwort bestätigen“ ein. • Das Kennwort sollte 4 bis 8 Zeichen haben. • Wenn die Option „Kennwort nur nach Einstecken des Netzsteckers abfragen.“ gewählt wird, dann wird die Eingabe des Kennworts bei jedem Anschließen des Netzkabels verlangt. • Wenn die Option „Kennwort bei jedem Einschalten des Projektors abfragen.“ aktiviert ist, wird die Eingabe des Kennworts bei jedem Einschalten des Projektors verlangt.
	<p>Administratorkennwort</p> <p>Das „Administratorkennwort“ wird in den beiden Dialogfenstern „Administratorkennwort“ eingeben und „Kennwort eingeben“ angenommen.</p> <ul style="list-style-type: none"> • Drücken Sie auf , um die Einstellung der Funktion „Administratorkennwort“ zu ändern. • Die werkseitige Standardeinstellung für das „Administratorkennwort“ ist „1234“. <p>Falls Sie Ihr Administratorkennwort vergessen haben, gehen Sie bitte folgendermaßen vor, um das Administratorkennwort abzurufen:</p> <ul style="list-style-type: none"> • Ein einmaliges, 6-stelliges „Universalkennwort“ ist auf der Sicherheitskarte (siehe Zubehör im Karton) gedruckt. Der Projektor nimmt das einmalige Kennwort immer an, egal wie das Administratorkennwort lautet. • Wenden Sie sich bitte an ein Acer-Kundendienstzentrum, falls diese Sicherheitskarte und die Nummer verloren gegangen ist.
	<p>Benutzerstartbild verrgl</p> <ul style="list-style-type: none"> • Standardmäßig ist die Funktion „Benutzerstartbild verrgl“ auf „AUS“ eingestellt. Wenn die Funktion „Benutzerstartbild verrgl“ auf „EIN“ gestellt ist, dann kann das Startbild nicht von Benutzern geändert werden. Mit dieser Funktion verhindern Sie, dass andere Benutzer das Startbild willkürlich ändern. Wählen Sie „Aus“, um das Ändern des Startbildes zu erlauben.
<p>VGA OUT (Standby)</p>	<ul style="list-style-type: none"> • Die Vorgabe ist "Aus". Zum Aktivieren des VGA-Ausgangs (VGA OUT) wählen Sie "Ein".

Zurücksetzen	<ul style="list-style-type: none"> • Drücken Sie die Taste  und wählen „Ja“, um die Parameter in sämtlichen Menüs auf die werkseitigen Standardwerte zurückzusetzen.
Drahtlos	<ul style="list-style-type: none"> • Einzelheiten hierzu finden Sie in dem Heft für die Drahtlos-Funktion. (nur P5271i)
Auto-Bildschirm	<ul style="list-style-type: none"> • Diese Funktion ist per Vorgabe eingeschaltet: Die Projektionsfläche wird beim Ein-/Ausschalten des Projektors ein- und ausgefahren. (nur P5271n)
LAN	<ul style="list-style-type: none"> • Die Vorgabe ist "Aus". Zum Aktivieren der LAN-Verbindung wählen Sie "Ein". (nur P5271i/P5271n)
LAN-IP/-Maske.	<ul style="list-style-type: none"> • Geben Sie die IP- und Maske-Adresse an. (nur P5271i/P5271n)





Audio



Lautstärke	<ul style="list-style-type: none"> • Drücken Sie auf , um die Lautstärke zu verringern. • Drücken Sie auf , um die Lautstärke zu erhöhen.
Stumm	<ul style="list-style-type: none"> • Wählen Sie „Ein“, um die Tonausgabe verstummen zu lassen. • Wählen Sie „Aus“, um die Lautstärke wiederherzustellen.
Ein-/Ausschalllautstärke	<ul style="list-style-type: none"> • Diese Funktion erlaubt Ihnen die Lautstärke der Benachrichtigung beim Ein-/Ausschalten des Projektors einzustellen.
Alarmlautstärke	<ul style="list-style-type: none"> • Diese Funktion erlaubt Ihnen die Lautstärke jeder Warmmeldung einzustellen.



Timer



Timer-Position	<ul style="list-style-type: none"> Hier stellen Sie die Position des Timers auf dem Bildschirm ein.
Timer-Start	<ul style="list-style-type: none"> Drücken Sie auf  , um den Timer zu starten oder zu beenden.
Timer-Intervall	<ul style="list-style-type: none"> Drücken Sie auf  oder  , um die Timer-Intervall einzustellen.
Timer-Lautstärke	<ul style="list-style-type: none"> Diese Funktion erlaubt Ihnen die Lautstärke der Benachrichtigung beim Starten und Beenden der Timerfunktion einzustellen.
Timer-Anzeige	<ul style="list-style-type: none"> Drücken Sie auf  oder  , um den Timer-Anzeigemodus einzustellen.

Sprache



Sprache	<p>Das OSD-Menü kann in verschiedenen Sprachen angezeigt werden. Drücken Sie auf  oder  , um eine bevorzugte Sprache auszuwählen.</p> <ul style="list-style-type: none"> Drücken Sie auf  , um Ihre Auswahl zu bestätigen.
---------	--

Anhang

Fehlerbehebung

Falls Probleme mit dem Acer Projektor auftreten, sehen Sie bitte in der folgenden Fehlerbehebungsanleitung nach. Wenden Sie sich bitte an Ihren Händler oder das nächstgelegene Kundendienstzentrum, wenn Ihr Problem sich nicht beseitigen lässt.

Bildprobleme und Lösungen

#	Problem	Lösung
1	Es wird kein Bild angezeigt.	<ul style="list-style-type: none"> Führen Sie die Verbindung wie im Abschnitt „Inbetriebnahme“ beschrieben aus. Überprüfen Sie, ob die Kontaktstifte der Anschlüsse verbogen oder abgebrochen sind. Überprüfen Sie, ob die Projektionslampe richtig installiert ist. Lesen Sie hierzu den Abschnitt „Auswechseln der Lampe“. Überprüfen Sie, ob die Objektivabdeckung entfernt und der Projektor eingeschaltet wurde.
2	Bild nur teilweise, rollend oder falsch angezeigt (beim PC, Windows 95/98/2000/XP)	<ul style="list-style-type: none"> Drücken Sie auf „RESYNC“ auf der Fernbedienung oder am Bedienfeld. Im Fall eines falsch angezeigten Bildes: <ul style="list-style-type: none"> Öffnen Sie unter „Arbeitsplatz“ die „Systemsteuerung“ und klicken dann doppelt auf das „Anzeige“-Symbol. Wählen Sie den Registerreiter „Einstellungen“. Stellen Sie sicher, dass die Anzeigeauflosungseinstellung 1600 x 1200 (UXGA) oder weniger beträgt. Klicken Sie auf die Schaltfläche „Erweitert“. <p>Falls das Problem bestehen bleibt, muss auch die Einstellung des verwendeten Monitors wie folgt geändert werden:</p> <ul style="list-style-type: none"> Stellen Sie sicher, dass die Anzeigeauflosungseinstellung 1600 x 1200 (UXGA) oder weniger beträgt. Klicken Sie auf die Schaltfläche „Ändern“ auf der Registerkarte „Monitor“. Klicken Sie auf „Alle Hardwarekomponenten dieser Geräteklasse“. Wählen Sie im Feld „Hersteller“ die Option „Standardmonitortypen“ und dann die benötigte Auflösung aus dem „Modelle“-Feld aus. Stellen Sie sicher, dass die Anzeigeauflosungseinstellung des Monitors 1600 x 1200 (UXGA) oder weniger beträgt.

3	Bild nur teilweise, rollend oder falsch angezeigt (für Notebooks)	<ul style="list-style-type: none"> • Drücken Sie auf „RESYNC“ auf der Fernbedienung oder am Bedienfeld. • Im Fall eines falsch angezeigten Bildes: <ul style="list-style-type: none"> • Führen Sie zuerst die oben beschriebenen Schritte für Punkt 2 zur Einstellung der Auflösung des Computers aus. • Schalten Sie die Ausgabeeinstellungen um, indem Sie z.B. auf [Fn]+[F4], Compaq [Fn]+[F4], Dell [Fn]+[F8], Gateway [Fn]+[F4], IBM [Fn]+[F7], HP [Fn]+[F4], NEC [Fn]+[F3], Toshiba [Fn]+[F5] • Wenn Sie Probleme bei der Änderung der Auflösung haben oder das Bild am Monitor hängen bleibt, sollten Sie alle Geräte inklusive des Projektors neu starten.
4	Der Bildschirm des Notebook-Computers zeigt die Präsentation nicht an.	<ul style="list-style-type: none"> • Bei Verwendung eines Notebook-PCs mit Microsoft® Windows®: Manche Notebook-PCs deaktivieren ihren eigenen Bildschirm, wenn ein zweites Anzeigegerät angeschlossen ist. Wie Sie den Notebook-Bildschirm aktivieren, erfahren Sie von der Dokumentation Ihres Notebooks. • Bei Verwendung eines Notebooks mit dem Betriebssystem von Apple® Mac®: Öffnen Sie „Display“ unter „System Preference“ und stellen „Video Mirroring“ auf „Ein“.
5	Das Bild wackelt oder flimmert.	<ul style="list-style-type: none"> • Korrigieren Sie das Bild über die Funktion „Abstimmung“. Lesen Sie hierzu den Abschnitt „Bild“. • Ändern Sie auf Ihrem Computer die Farbeinstellung für den Monitor.
6	Das Bild hat einen senkrechten flimmernden Streifen.	<ul style="list-style-type: none"> • Ändern Sie die Einstellung der Funktion „Frequenz“. Lesen Sie hierzu den Abschnitt „Bild“. • Überprüfen Sie den Anzeigemodus der Grafikkarte und ändern ihn gegebenenfalls in einen mit diesem Projektor kompatiblen Modus.
7	Das Bild ist unscharf.	<ul style="list-style-type: none"> • Stellen Sie sicher, dass die Objektivabdeckung entfernt ist. • Stellen Sie die Bildschärfe über den Fokusring des Projektors ein. • Achten Sie darauf, dass sich die Projektionsfläche in einer Entfernung von 1,5 bis 9,9 m (P5271/P5271i/P5271n/P5290) oder 1,5 bis 8,4 m (P5390W) vom Projektor entfernt befindet. Lesen Sie hierzu den Abschnitt „So erhalten Sie eine bevorzugte Bildgröße durch Justieren der Entfernung und des Zoomfaktors“.
8	Das Bild ist bei einer DVD-Wiedergabe im „Breitbild“-Format langgestreckt.	<p>Wenn Sie eine DVD wiedergeben, die im anamorphen oder 16:9-Seitenverhältnis kodiert ist, müssen Sie gegebenenfalls die folgenden Einstellungen vornehmen:</p> <ul style="list-style-type: none"> • Wenn Sie einen DVD-Titel im 4:3-Format wiedergeben, ändern Sie bitte über das OSD-Menü des Projektors das Format in 4:3. • Wenn das Bild auch dann noch langgestreckt ist, müssen Sie das Seitenverhältnis ändern. Bitte stellen Sie auf Ihrem DVD-Player das Seitenverhältnis auf 16:9 (Breitbild) ein.

9	Bild zu klein oder zu groß	<ul style="list-style-type: none"> • Bedienen Sie den Zoomregler oben auf dem Projektor. • Rücken Sie den Projektor näher an die Leinwand oder weiter von der Leinwand weg. • Drücken Sie auf „MENÜ“ auf der Fernbedienung oder am Bedienfeld. Sehen Sie im Abschnitt „Bild --> Seitenverhältnis“ nach und probieren es mit verschiedenen Einstellungen.
10	Das Bild hat schräge Seiten	<ul style="list-style-type: none"> • Ändern Sie, wenn möglich, die Position des Projektors, so dass er in der Mitte steht. • Drücken Sie die „Trapezkorrektur \triangle / ∇“ Taste der Fernbedienung, bis die Bildseiten vertikal erscheinen.
11	Das Bild ist falsch herum.	<ul style="list-style-type: none"> • Wählen Sie „Bild“ und dann „Projektion“ im OSD Menü und ändern die Projektionsrichtung.

Probleme mit dem Projektor

#	Zustand	Lösung
1	Der Projektor reagiert auf keine Steuerung	Schalten Sie, wenn möglich, den Projektor aus, ziehen das Netzkabel heraus und warten für mindestens 30 Sekunden, bevor Sie das Netzkabel wieder anschließen.
2	Die Lampe erlischt oder macht einen Knall.	Wenn das Ende der Lampenlebensdauer erreicht ist, erlischt die Lampe mit einem lauten Knallgeräusch. In diesem Fall lässt sich das Gerät nicht mehr einschalten, bis das Lampenmodul ausgewechselt ist. Folgen Sie den Anweisungen im Abschnitt „Auswechseln der Lampe“, um die Lampe auszuwechseln.

OSD-Meldungen

#	Zustand	Erläuterung
1	Meldung	<p data-bbox="370 264 941 292">Gebläse versagt - Das Systemgebläse funktioniert nicht.</p> <div data-bbox="370 316 941 373" style="background-color: #003366; color: white; padding: 5px; text-align: center;"> <p data-bbox="591 320 721 341">Gebläse versagt</p> <p data-bbox="465 343 846 363">Die Lampe wird demnächst autom. Ausgeschaltet.</p> </div> <p data-bbox="370 395 941 544">Projektor überhitzt - Die empfohlene Betriebstemperatur des Projektors wurde überschritten. Der Projektor muss abgekühlt werden, bevor er weiter verwendet werden darf. Bitte prüfen Sie auch, ob die Staubfilter installiert sind. Sind die Staubfilter von Staub verstopft, reinigen Sie sie bitte. Einzelheiten hierzu finden Sie in dem Abschnitt „Reinigen und Auswechseln der Staubfilter“.</p> <div data-bbox="370 568 941 625" style="background-color: #003366; color: white; padding: 5px; text-align: center;"> <p data-bbox="583 572 729 593">Projektor überhitzt</p> <p data-bbox="465 595 846 616">Die Lampe wird demnächst autom. Ausgeschaltet.</p> </div> <p data-bbox="370 647 941 691">Lampe auswechseln - Die Lampe erreicht bald seine Standzeit. Bereiten Sie sich vor, sie bald auszuwechseln.</p> <div data-bbox="370 715 941 772" style="background-color: #003366; color: white; padding: 5px; text-align: center;"> <p data-bbox="404 719 908 740">Die Lampe kommt an ihr Ende für eine Nutzung mit voller Leistung</p> <p data-bbox="564 742 748 762">Auswechseln empfohlen</p> </div>

Liste mit LED- und Alarm-Definitionen

LED-Meldungen

Meldung	LED LAMP	LED TEMP	Betriebs-LED	
	Rot	Rot	Rot	Blau
Standby (Netzkabel angeschlossen)	--	--	V	--
Netzschalter EIN	--	--	--	V
Lampen-Neuversuch	--	--	--	Schnell blinkend
Ausschalten (Abkühlung im Gang)	--	--	Schnell blinkend	--
Ausschalten (Abkühlung fertig)	--	--	V	--
Fehler (Überhitzung)	--	V	--	V
Fehler (Gebläse versagt)	--	Schnell blinkend	--	V
Fehler (Lampe versagt)	V	--	--	V
Fehler (Farbrad versagt)	Schnell blinkend	--	--	V

Auswechseln der Lampe

Entfernen Sie mit Hilfe eines Schraubenziehers die Schrauben am Deckel. Ziehen Sie anschließend die Lampe heraus.

Der Projektor erkennt automatisch die Betriebszeit der Lampe. Wenn das Ende der Lampenlebensdauer naht, wird die Meldung „**Die Lampe kommt an ihr Ende für eine Nutzung mit voller Leistung. Auswechseln empfohlen.**“ Wechselt Sie bitte schnellstmöglich die Lampe aus, wenn Sie diese Meldung sehen. Stellen Sie sicher, dass sich der Projektor mindestens 30 Minuten lang abgekühlt hat, bevor Sie die Lampe auswechseln.



Warnungen: Das Lampenfach ist heiß! Lassen Sie das Gerät abkühlen, bevor Sie die Lampe auswechseln!

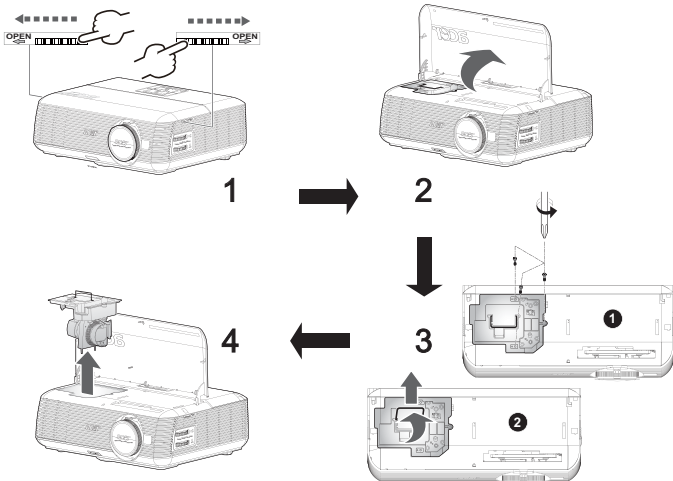

So wechseln Sie die Lampe aus

- 1 Schalten Sie den Projektor aus, indem Sie den Stromschalter drücken.
- 2 Lassen Sie den Projektor mindestens 30 Minuten lang abkühlen.
- 3 Trennen Sie das Gerät vom Stromnetz.
- 4 Drücken Sie die beiden „OPEN“-Tasten an beiden Seiten des Projektors gleichzeitig ein. (Abbildung #1)
- 5 Öffnen Sie die obere Abdeckung. (Abbildung #2)
- 6 Entfernen Sie die beiden Schrauben, mit denen das Lampenmodul ❶ gehalten wird, ziehen Sie das Leuchtmittel ❷ nach oben. (Abbildung #3)
- 7 Ziehen Sie mit etwas Kraft das Lampenmodul heraus. (Abbildung #4)

Gehen Sie in umgekehrter Reihenfolge vor, um das neue Lampenmodul einzusetzen.



Warnungen: Achten Sie darauf, dass Sie weder das Lampenmodul fallen lassen noch die Birne anfassen, um Verletzungen zu vermeiden. Die Birne kann zerbrechen und Verletzungen verursachen, wenn das Lampenmodul herunterfällt.

Deckenmontage

Möchten Sie den Projektor mit einer Deckenmontagevorrichtung installieren, dann folgen Sie bitte den nachstehenden Schritten:

- 1 Bohren Sie vier Löcher in eine solide, massive Stelle an der Decke und bringen dann die Montageplatte an.

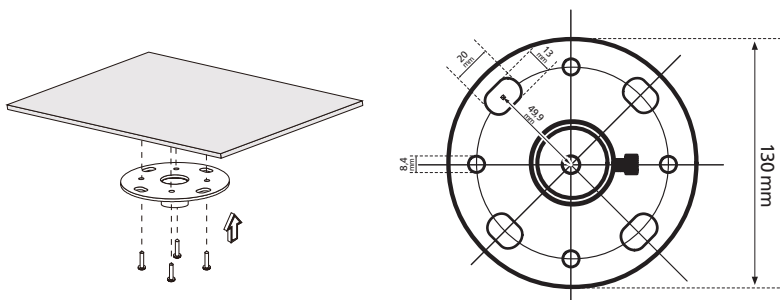

Hinweis: Die Schrauben werden nicht mitgeliefert. Bitte kaufen Sie die für Ihre Decke geeigneten Schrauben.

- 2 Bringen Sie mit vier passenden Schrauben die Stange an.

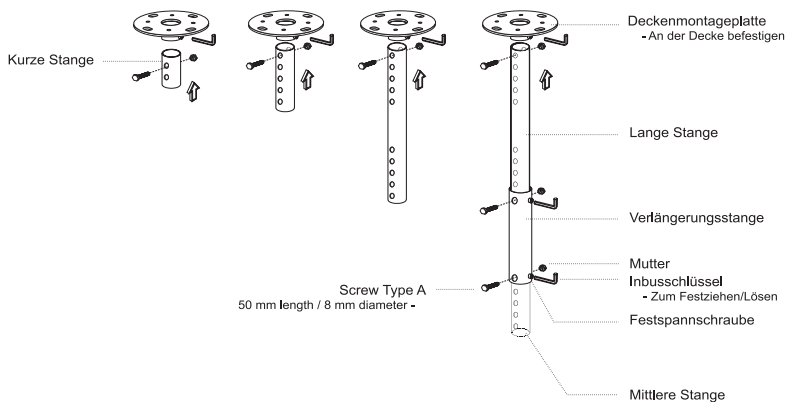

- 3 Verwenden Sie so viele Schrauben, wie es für die Projektorgröße angemessen ist, um den Projektor an dem Halteblech zu befestigen.

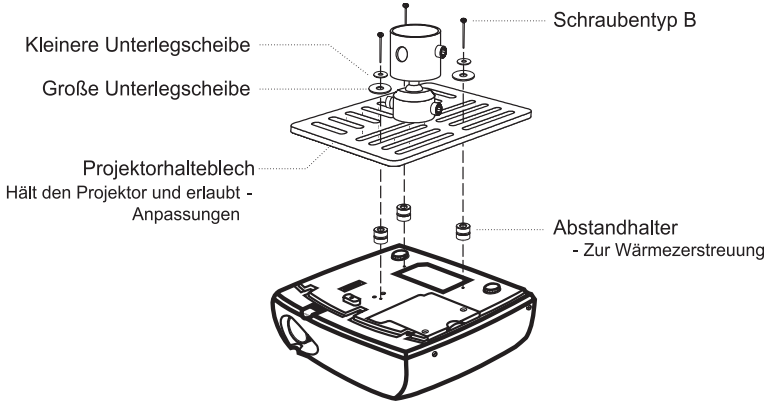

Hinweis: Es ist ratsam einen angemessenen Abstand zwischen dem Halteblech und dem Projektor zu halten, um eine ausreichende Wärmezerstreuung zu gewährleisten. Verwenden Sie gegebenenfalls zwei Unterlegscheiben zur zusätzlichen Unterstützung.

- 4 Bringen Sie das Halteblech an der Stange an.

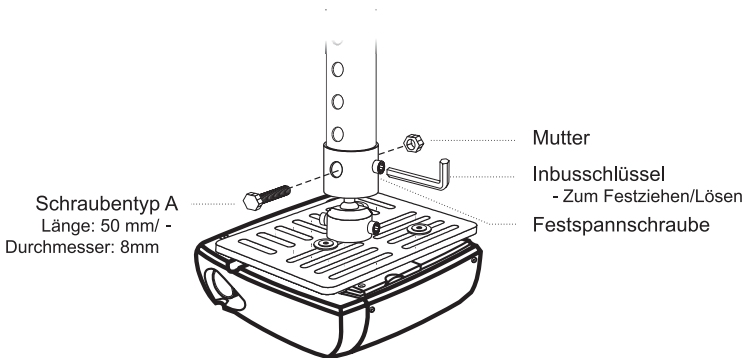

5 Verstellen Sie gegebenenfalls den Winkel und die Position.

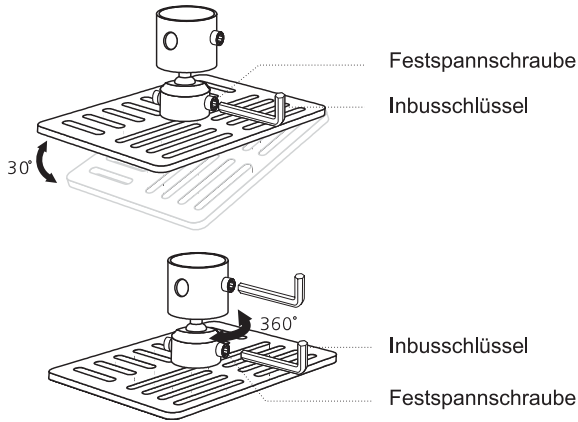

Hinweis: In der folgenden Tabelle finden Sie den passenden Schrauben- und Unterlegscheibentyp für jedes Modell. Schrauben mit einer Durchmesser von 3 mm sind in der Schraubentüte beigelegt.

Modelle	Schraubentyp B		Unterlegscheibentyp	
	Durchmesser (mm)	Länge (mm)	Groß	Klein
P5271/P5271i/ P5271n/P5390W/ P5290	3	25	V	V

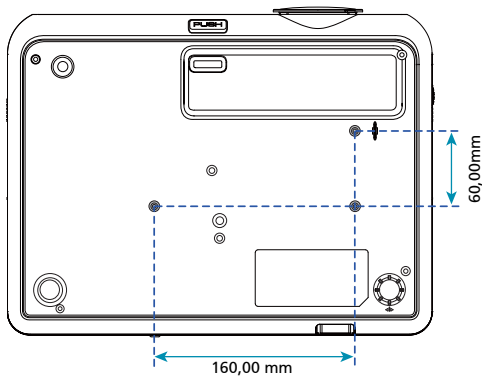

Technische Daten

Die nachstehenden technischen Daten können ohne Ankündigung geändert werden. Die endgültigen technischen Daten entnehmen Sie bitte den von Acer für den Vertrieb veröffentlichten Angaben.

Projektionssystem	DLP®
Auflösung	P5271/P5271i/P5271n/P5290: Nativ: XGA (1024 x 768), Maximum: UXGA (1600 x 1200), WSXGA+ (1680x1050) P5390W: Nativ: WXGA (1280 x 800), Maximum: UXGA (1600 x 1200), WSXGA+ (1680 x 1050)
Computerkompatibilität	IBM PCs und kompatible, Apple Macintosh, iMac und VESA-Standards: SXGA, XGA, VGA, SVGA, SXGA+, WXGA, WXGA+, WSXGA+
Videokompatibilität	NTSC (3,58/4,43), PAL (B/D/G/H/I/M/N), SECAM (B/D/G/K/K1/L), HDTV (720p, 1080i, 1080p), EDTV (480p, 576p), SDTV (480i, 576i)
Seitenverhältnis	4:3 (nativ), 16:9 (P5271/P5271i/P5271n/P5290) Vollbild/4:3/16:9/L. Box (P5390W)
Mögliche Anzeigefarben	1,07 Milliarden Farben
Projektionsobjektiv	F/2,41 - 3,2, f = 18,39 mm - 29,42 mm, manuelles Zoom-Objektiv (1,6-fach) (P5271/P5271i/P5271n/P5290/P5390W/P5271i)
Projektionsbildschirmgröße (diagonal)	0,71 m - 7,62 m (P5271/P5271i/P5271n/P5290) 0,84 m - 7,62 m (P5390W)
Projektionsentfernung	1,5 m - 9,9 m (P5271/P5271i/P5271n/P5290) 1,5 m - 8,4 m (P5390W)
Projektionsfaktor	61" bei 2 m (1,62 - 2,64:1) (P5271/P5271i/P5271n/P5290) 71" bei 2m (1,30 - 2,11:1) (P5390W)
Horizontale Scanrate	30 k - 100 kHz
Vertikale Bildwiederholrate	50 - 120 Hz
Lampentyp	P5271/P5271i/P5271n: 230 W-Leuchtmittel, vom Benutzer austauschbar P5290/P5390W: 280 W-Leuchtmittel, vom Benutzer austauschbar
Trapezkorrektur	± 40°
Audio	Interner Lautsprecher mit einer Leistung von 2 W x 1
Gewicht	4,5 kg
Abmessungen (B x T x H)	341mm x 120mm x 261mm
Fernbedienung	Laserpointer-Funktion
Digitales Zoomen	2X
Stromversorgung	Netzeingang 100 - 240 V, 50 - 60 Hz
Stromverbrauch	P5271: 320W P5290/P5390W: 380W P5271i: 325W
Betriebstemperatur	5°C bis 35°C / 41°F bis 95°F

E/A-Anschlüsse

- Netzanschluss x 1
- 2 VGA-Eingänge
- 1 Composite-Eingang
- S-Video x1
- VGA-Ausgang x1
- HDMI x1
- 1 DVI-D: mit HDCP-Unterstützung
- 1 Telefonbuchse-Audioausgang
- RS232 3-poliger Mini-Anschluss x1
- USB x1: für Fern-Computersteuerung

Folgendes gilt nur für P5271i:

- 2 WLAN-Antennen
- RJ45 x 1
- 1 Audioausgang

Folgendes gilt nur für P5271n:

- RJ45 x 1
- 1 Gleichspannungsanschluss

Standardlieferumfang

- Netzkabel x 1
 - VGA-Kabel x 1
 - 1 DVI-D-Kabel
 - Composite-Videokabel x 1
 - Fernbedienung x 1
 - 2 Batterien (für Fernbedienung)
 - 2 Bedienungsanleitungen (CD) (WLAN-CD für P5271i)
 - 2 Kurzanleitungen (WLAN-Kurzanleitung für P5271i)
 - Sicherheitskarte x 1
 - Tragetasche x 1
 - 2 WLAN-Antennen (für P5271i)
 - 1 Akkupack mit USB PnS-Laufwerk (für P5271i)
-

* Das Design und die technischen Daten können ohne Ankündigung geändert werden.

Kompatible Modi

A. VGA analog

1 VGA analog - PC-Signal

Modi	Auflösung	V.Frequenz [Hz]	H.Frequenz [kHz]
VGA	640x480	60	31,47
	640x480	72	37,86
	640x480	75	37,50
	640x480	85	43,27
	640x480	119,51	61,60
SVGA	800x600	56	35,20
	800x600	60	37,88
	800x600	72	48,08
	800x600	75	46,88
	800x600	85	53,67
	800x600	119,85	77,20
XGA	1024x768	60	48,36
	1024x768	70	56,48
	1024x768	75	60,02
	1024x768	85	68,67
	1024x768	119,804	98,80
SXGA	1152x864	70	63,80
	1152x864	75	67,50
	1152x864	85	77,10
	1280x1024	60	63,98
	1280x1024	72	77,90
QuadVGA	1280x1024	75	79,98
	1280x1024	85	91,15
	1280x960	60	60,00
	1280x960	75	75,00
SXGA+	1400x1050	60	65,32
UXGA	1600x1200	60	75,00
PowerBook G4	640x480	60	31,50
PowerBook G4	640x480	66,6 (67)	35,00
PowerBook G4	800x600	60	37,88
PowerBook G4	1024x768	60	48,36
PowerBook G4	1152x870	75	68,68
PowerBook G4	1280x960	75	75,20
i Mac DV (G3)	1024x768	75	60,30

2 VGA analog - erweiterte Breitbild-Frequenz

Modi	Auflösung	V.Frequenz [Hz]	H.Frequenz [kHz]
WXGA	1280x768	60	47,78
	1280x768	75	60,29
	1280x768	85	68,63
	1280x720	60	44,80
	1280x800	60	49,60
	1440x900	60	55,90
	1680x1050	60	65,30
	1366x768	60	47,71
	1920x1080	60	66,60
	1024x600	60	37,30

3 VGA analog - Component-Signal

Modi	Auflösung	V.Frequenz [Hz]	H.Frequenz [kHz]
480p	720x480	59,94	31,47
576p	720x576	50	31,25
720p	1280x720	60	45,00
720p	1280x720	50	37,50
1080i	1920x1080	60 (30)	33,75
1080i	1920x1080	50 (25)	33,75
1080p	1920x1080	60	67,50
1080p	1920x1080	50	56,26

B. DVI-Digital (k. A.)

C. HDMI digital

1 HDMI - PC-Signal (identisch mit DVI)

Modi	Auflösung	V.Frequenz [Hz]	H.Frequenz [kHz]
VGA	640x480	60	31,47
	640x480	72	37,86
	640x480	75	37,50
	640x480	85	43,27
	640x480	119,51	61,61
SVGA	800x600	56	35,20
	800x600	60	37,88
	800x600	72	48,08
	800x600	75	46,88
	800x600	85	53,67

	800x600	119,85	77,20
XGA	1024x768	60	48,36
	1024x768	70	56,48
	1024x768	75	60,02
	1024x768	119,804	98,80
	1152x864	75	67,50
	1152x864	85	77,10
	1280x1024	60	64,00
	1280x1024	72	77,90
	1280x1024	75	79,98
	1280x1024	85	91,15
	1280x960	75	75,00
PowerBook G4	640x480	60	31,50
PowerBook G4	640x480	66,6 (67)	35,00
PowerBook G4	800x600	60	37,88
PowerBook G4	1024x768	60	48,36
PowerBook G4	1152x870	75	68,68
PowerBook G4	1280x960	75	75,20
i Mac DV (G3)	1024x768	75	60,30

2 HDMI - Erweitertes Breit-Timing (identisch mit DVI)

Modi	Auflösung	V.Frequenz [Hz]	H.Frequenz [kHz]
WXGA	1280x768	60	47,78
	1280x768	75	60,29
	1280x768	85	68,63
	1280x720	60	44,80
	1280x800	60	49,60
	1440x900	60	55,90
	1680x1050	60	63,30
	1366x768	60	47,71
	1920x1080	60	66,60
	1024x600	60	37,30

3 HDMI - Videosignal

Modi	Auflösung	V.Frequenz [Hz]	H.Frequenz [kHz]
480i	720x480(1440x480)	59,94 (29,97)	27,00
480p	720x480	59,94	31,47
576i	720x576(1440x576)	50 (25)	27,00
576p	720x576	50	31,25
720p	1280x720	60	45,00
720p	1280x720	50	37,50
1080i	1920x1080	60 (30)	33,75
1080i	1920x1080	50 (25)	33,75
1080p	1920x1080	60	67,50
1080p	1920x1080	50	56,26
	Horizontal scan rate:	30k~100kHz	
	Vertical scan rate:	50~120Hz	

Bestimmungen und Sicherheitshinweise

FCC-Erklärung

Dieses Gerät wurde geprüft und hat sich als mit den Grenzwerten für ein Digitalgerät der Klasse B gemäß Teil 15 der Bestimmungen der amerikanischen Bundesbehörde für das Fernmeldewesen FCC (Federal Communications Commission) konform erwiesen. Diese Grenzwerte geben einen angemessenen Schutz gegen schädliche Funkstörungen innerhalb von Wohngebäuden. Dieses Gerät erzeugt und verwendet Funkfrequenzenergie, die ausgestrahlt werden kann und bei unsachgemäßer, nicht der Anleitung des Herstellers entsprechender Installation und Verwendung schädliche Störungen des Rundfunkempfangs verursachen kann.

Es gibt jedoch keine Garantie, dass bei einer bestimmten Installation keine Störungen auftreten. Kommt es durch das Gerät zu Störungen im Radio- oder Fernsehempfang, was sich durch Ein- und Ausschalten des Geräts überprüfen lässt, sollte der Benutzer versuchen, die Störung durch eine oder mehrere der folgenden Maßnahmen zu beheben:

- Richten Sie Ihre Empfangsantenne neu aus, oder stellen Sie sie an einem anderen Ort auf.
- Vergrößern Sie den Abstand zwischen dem Gerät und dem Empfänger.
- Schließen Sie das Gerät an eine Steckdose an, die nicht von demselben Stromkreis wie die Steckdose des Empfängers versorgt wird.
- Wenden Sie sich an den Händler oder einen erfahrenen Radio-/Fernsehtechniker.

Hinweis: Abgeschirmte Kabel

Um weiterhin die Anforderungen der FCC-Bestimmungen zu erfüllen, müssen abgeschirmte Kabel bei allen Verbindungen mit anderen Computergeräten verwendet werden.

Hinweis: Peripheriegeräte

Nur die Peripheriegeräte (Ein-/Ausgabegeräte, Endgeräte, Drucker etc.), die für die Konformität mit den Klasse B-Grenzwerten zertifiziert wurden, dürfen mit diesem Gerät verbunden werden. Der Betrieb mit nicht zertifizierten Peripheriegeräten kann Störungen im Radio- oder Fernsehempfang verursachen.

Achtung

Durch Änderungen oder Modifikationen, die nicht ausdrücklich von dem Hersteller genehmigt wurden, kann die von der Federal Communications Commission erteilte Gerätebetriebsbefugnis des Benutzers ungültig werden.

Betriebsbedingungen

Das Gerät darf keine schädlichen Störungen verursachen. Der Betrieb unterliegt den folgenden zwei Bedingungen: (1) Das Gerät darf keine schädlichen Störungen verursachen. (2) Das Gerät muss störfest gegen aufgenommene Störungen sein. Das betrifft auch solche Störungen, die unerwünschte Betriebszustände verursachen könnten.

Hinweis: Für Benutzer in Kanada

Dieses Digitalgerät der Klasse B erfüllt alle Anforderungen der kanadischen Bestimmungen ICES-003.

Remarque à l'intention des utilisateurs canadiens

Cet appareil numérique de la classe B est conforme a la norme NMB-003 du Canada.

Kanada — Nicht anmeldungspflichtige Funkgeräte mit geringer Ausgangsleistung (RSS-210)

- a Ein CIM (Common Information Model) Betrieb unterliegt den folgenden zwei Bedingungen:
 1. Das Gerät darf keine schädlichen Störungen verursachen.
 2. Das Gerät muss störfest gegen aufgenommene Störungen sein. Dies betrifft auch solche Störungen, die unerwünschte Betriebszustände verursachen könnten.
- b Betrieb im 2,4 GHz-Bereich
Um Radiointerferenzen am lizenzierten Service zu verhindern, sollte dieses Gerät zur maximalen Abschirmung nur im Hause betrieben werden, bzw. unterliegt bei eine Außeninstallation einer Lizenzierung.

Konformitätserklärung für EU-Länder

Hiermit erklärt Acer, dass diese Projektor-Reihe die Anforderungen und weiteren relevanten Bestimmungen der Richtlinie 1999/5/EG erfüllt.

Konform mit der russischen gesetzlichen Zertifizierung



ME61

Rechtliche Erklärung zu Funkgeräten



.....
Hinweis: Die folgenden rechtlichen Informationen gelten nur für Modelle mit drahtlosen LAN- und/oder Bluetooth-Funktionen.

Allgemein

Das Produkt erfüllt alle Anforderungen der Hochfrequenz- und Sicherheitsstandards in allen Ländern bzw. Regionen, in denen seine drahtlose Nutzung genehmigt ist. Je nach den Konfigurationen enthält das Produkt möglicherweise drahtlose Funkgeräte (wie z.B. WLAN- und/oder Bluetooth-Module). Die folgenden Informationen gelten für Produkte mit solchen Geräten.

Europäische Union (EU)

Die Konformität mit den folgenden harmonisierten Normen gemäß der R&TTERichtlinie 1999/5/EG wurde bescheinigt:

- **Artikel 3.1(a) Gesundheit und Sicherheit**
 - EN60950-1:2001 + A11:2004
 - EN50371:2002
- **Artikel 3.1(b) EMV**
 - EN301 489-1 V1.6.1
 - EN301 489-3 V1.4.1 (Anwendbar im Nicht-Bluetooth Drahtlos-Tastatur-Maus-Set)
 - EN301 489-17 V1.2.1
- **Artikel 3.2 Nutzung des Hochfrequenzspektrums**
 - EN300 440-2 V1.1.2 (Anwendbar im Nicht-Bluetooth Drahtlos-Tastatur-Maus-Set)
 - EN300 328 V1.7.1
 - EN301 893 V1.4.1 (Anwendbar im 5GHz Hochleistungs-WLAN)

Liste mit zutreffenden Ländern

Mitgliedstaaten der Europäischen Union Mai 2004: Belgien, Dänemark, Deutschland, Griechenland, Spanien, Frankreich, Irland, Italien, Luxemburg, die Niederlande, Österreich, Portugal, Finnland, Schweden, Vereinigtes Königreich, Estland, Lettland, Litauen, Polen, Ungarn, Tschechien, Slowakei, Slowenien, Zypern und Malta. Die Nutzung ist in den Mitgliedstaaten der Europäischen Union sowie Norwegen, der Schweiz, Island und Liechtenstein genehmigt. Die Benutzung des Gerätes muss streng in Übereinstimmung mit den Vorschriften und Beschränkungen im Land der Benutzung sein. Für weitere Informationen nehmen Sie bitte mit der lokalen Behörde in dem Land Kontakt auf, in dem Sie das Gerät benutzen.



Acer America Corporation

333 West San Carlos St., San Jose
CA 95110, U. S. A.
Tel : 254-298-4000
Fax : 254-298-4147
www.acer.com



**Federal Communications Commission
Declaration of Conformity**

This device complies with Part 15 of the FCC Rules. Operation is subject to the following two conditions: (1) this device may not cause harmful interference, and (2) this device must accept any interference received, including interference that may cause undesired operation.

The following local Manufacturer / Importer is responsible for this declaration:

Product:	DLP Projector
Model Number:	DNX0811/DNX0814/DWX0815
Machine Type:	P5271/P5271i/P5271n/P5390W/P5290 series
Name of Responsible Party:	Acer America Corporation
Address of Responsible Party:	333 West San Carlos St. San Jose, CA 95110 U. S. A.
Contact Person:	Acer Representative
Phone No.:	254-298-4000
Fax No.:	254-298-4147



Acer Incorporated

) 6F +VQ 7CL: X 5G +VFKIK
7D5HL+VHO 7DZ DO



Declaration of Conformity

We,

Acer Incorporated

8F, 88, Sec. 1, Hsin Tai Wu Rd., Hsichih, Taipei Hsien 221, Taiwan

Contact Person: Mr. Easy Lai, e-mail:easy_lai@acer.com.tw

And,

Acer Europe SA

Via Cantonale, Centro Galleria 2 6928 Manno Switzerland

Hereby declare that:

Product:	Projector
Trade Name:	Acer
Model Number:	DNX0811/DNX0814/DWX0815
Machine Type:	P5271/P5271i/P5271n/P5390W/P5290 series

Is compliant with the essential requirements and other relevant provisions of the following EC directives, and that all the necessary steps have been taken and are in force to assure that production units of the same product will continue comply with the requirements.

EMC Directive 2004/108/EC as attested by conformity with the following harmonized standards:

- EN55022, AS/NZS CISPR22, Class B
- EN55024
- EN61000-3-2 Class A
- EN61000-3-3

Low Voltage Directive 2006/95/EC as attested by conformity with the following harmonized standard:

- EN60950-1: 2001 + A11: 2004

RoHS Directive 2002/95/EC on the Restriction of the Use of certain Hazardous Substances in Electrical and Electronic Equipment

- The maximum concentration values of the restricted substances by weight in homogenous material are:

Lead	0.1%	Polybrominated Biphenyls (PBB's)	0.1%
Mercury	0.1%	Polybrominated Diphenyl Ethers (PBDE's)	0.1%
Hexavalent Chromium	0.1%	Cadmium	0.01%

Directive 2005/32/EC of the European Parliament and of the Council with regard to Eco-design Requirements.



The standards listed below are applied to the product if built with WLAN module or wireless keyboard and mouse.

R&TTE Directive 1999/5/EC as attested by conformity with the following harmonized standard:

- **Article 3.1(a) Health and Safety**
 - EN60950-1
 - EN62311
- **Article 3.1(b) EMC**
 - EN301 489-1
 - EN301 489-17
- **Article 3.2 Spectrum Usages**
 - EN300 328
 - EN301 893 (Applicable to 5GHz high performance RLAN).

Year to begin affixing CE marking 2009.

Easy Lai

Easy Lai / Manager
Regulation Center, Acer Inc.

Aug. 14, 2009 -
Date